

CCE84779CB

CS Návod k použití | **Varná deska**

2

SK Návod na používanie | **Varný panel**

32



Vítá vás AEG! Děkujeme vám, že jste si vybrali náš spotřebič.



Rady k používání, brožury, poradce při potížích a informace o servisu a opravách získáte na:

www.aeg.com/support

Změny vyhrazeny.

OBSAH

1. BEZPEČNOSTNÍ INFORMACE.....	2
2. BEZPEČNOSTNÍ POKYNY	5
3. INSTALACE.....	7
4. POPIS SPOTŘEBIČE.....	10
5. PŘED PRVNÍM POUŽITÍM.....	12
6. DENNÍ POUŽÍVÁNÍ.....	13
7. DOPLŇKOVÉ FUNKCE.....	17
8. TIPY A RADY.....	22
9. ČIŠTĚNÍ A ÚDRŽBA.....	24
10. ODSTRAŇOVÁNÍ ZÁVAD.....	26
11. TECHNICKÉ ÚDAJE.....	29
12. ENERGETICKÁ ÚČINNOST.....	29
13. POZNÁMKY K OCHRANĚ ŽIVOTNÍHO PROSTŘEDÍ.....	31

1. ⚠ BEZPEČNOSTNÍ INFORMACE

Tento návod si pečlivě přečtěte ještě před instalací spotřebiče a jeho prvním použitím. Výrobce nenese odpovědnost za žádný úraz ani škodu v důsledku nesprávné instalace nebo použití. Návod k použití vždy uchovávejte na bezpečném a přístupném místě pro jeho budoucí použití.

1.1 Bezpečnost dětí a postižených osob

- Tento spotřebič smí používat děti starší osmi let nebo osoby se sníženými fyzickými, smyslovými nebo duševními schopnostmi nebo osoby bez patřičných zkušeností a znalostí, pouze pokud tak činí pod dozorem nebo obdrželi instrukce týkající se bezpečného provozu spotřebiče, a pokud rozumí rizikům spojeným s provozem spotřebiče. Děti mladší osmi let a osoby s rozsáhlým a komplexním postižením bez stálého dozoru udržujte z dosahu spotřebiče.

- Zabraňte dětem, aby si hrály se spotřebičem a mobilními zařízeními s vyhrazenou aplikací.
- Všechny obaly uschovejte mimo dosah dětí a řádně je zlikvidujte.
- VAROVÁNÍ: Spotřebič a jeho přístupné části se při použití zahřívají na vysokou teplotu. Během používání a chladnutí udržujte spotřebič mimo dosah dětí a domácích zvířat.
- Je-li spotřebič vybaven dětskou bezpečnostní pojistkou, doporučuje se ji aktivovat.
- Čištění a uživatelskou údržbu spotřebiče by neměly provádět děti bez dozoru.

1.2 Všeobecné bezpečnostní informace

- Spotřebič je určen výhradně pro přípravu jídel.
- Tento spotřebič je určen k použití v běžném domácím použití.
- Tento spotřebič lze používat v kancelářích, hotelových pokojích, motelech, agropenzionech a v podobných ubytovacích zařízeních, kde využití nepřesahuje (průměrnou) úroveň využití v domácnosti.
- VAROVÁNÍ: Spotřebič a jeho přístupné části se při použití zahřívají na vysokou teplotu. Nedotýkejte se topných článků.
- VAROVÁNÍ: Příprava jídel s tuky či oleji na varné desce bez dozoru může být nebezpečná a způsobit požár.
- Kouř je známkou přehřátí. K hašení požáru při vaření nikdy nepoužívejte vodu. Vypněte spotřebič a zakryjte plameny např. požární dekou nebo víkem.
- VAROVÁNÍ: Spotřebič nesmí být napájen přes externí spínací zařízení, jako je časovač, nebo připojován k okruhu, který je pravidelně zapínán a vypínán jiným nástrojem.
- UPOZORNĚNÍ Je nutné dohlížet na proces vaření U krátkodobého vaření je nutné vykonávat nepřetržitý dohled.
- VAROVÁNÍ: Nebezpečí požáru: Na varné plochy nepokládejte žádné předměty.

- Na povrch varné desky nepokládejte žádné kovové předměty jako nože, vidličky, lžíce nebo pokličky, protože by se mohly zahřát na velmi vysokou teplotu.
- Nepoužívejte spotřebič, dokud není nainstalován do vestavné konstrukce.
- K čištění spotřebiče nepoužívejte čisticí zařízení na páru.
- Po použití vypněte příslušnou část varné desky ovladačem a nespolehejte na detektor přítomnosti nádoby.
- Je-li sklokeramický nebo skleněný povrch desky prasklý, vypněte spotřebič a odpojte ho od síťového napájení. Je-li spotřebič k elektrické síti připojen prostřednictvím rozvodné skříňky, odpojte spotřebič od napájení vyjmutím pojistky. V každém případě kontaktujte autorizované servisní středisko.
- V místnosti, kde je spotřebič nainstalován, zajistěte správnou ventilaci, která zabrání zpětnému toku plynů do místnosti ze spotřebičů spalujících plyn nebo jiná paliva, včetně otevřených topenišť.
- Ujistěte se, že větrací otvory nejsou zakryté a spotřebič vzduch neodvádí do kouřovodu, kterým jsou odváděny kouř a pára z jiných spotřebičů (ústřední vytápění, termosifon, ohřívače vody atd.).
- Když spotřebič pracuje společně s dalšími spotřebiči, maximální podtlak vytvářený v místnosti by neměl překročit hodnotu 0,04 mbar.
- Filtr odsavače par pravidelně čistěte a odstraňujte usazenou mastnotu ze spotřebiče, abyste předešli nebezpečí požáru.
- Jestliže je napájecí kabel poškozený, smí jej vyměnit pouze výrobce, autorizovaný servis nebo osoba s podobnou kvalifikací, aby se předešlo rizikům.
- Pokud je spotřebič připojen přímo k napájení, elektroinstalace musí být vybavena izolačním zařízením, které umožňuje odpojení všech pólů spotřebiče od zdroje napájení. Úplné odpojení musí být v souladu s podmínkami uvedenými v kategorii přepětí III. V pevné elektroinstalaci

musí být začleněn prvek pro odpojení od sítě v souladu s elektroinstalačními předpisy.

- **VAROVÁNÍ:** Používejte pouze kryt varné desky přímo od výrobce kuchyňského spotřebiče nebo takový kryt, který výrobce spotřebiče v pokynech k použití označil jako vhodný, případně kryt, který je součástí spotřebiče. Při použití nesprávného krytu varné desky může dojít k nehodě.

2. BEZPEČNOSTNÍ POKYNY

2.1 Instalace

VAROVÁNÍ!

Tento spotřebič smí instalovat jen kvalifikovaná osoba.

VAROVÁNÍ!

Hrozí nebezpečí poranění nebo poškození spotřebiče.

- Odstraňte veškerý obalový materiál.
- Poškozený spotřebič neinstalujte ani nepoužívejte.
- Řiďte se pokyny k instalaci dodanými spolu s tímto spotřebičem.
- Dodržujte minimální vzdálenosti od ostatních spotřebičů a nábytku.
- Při přemísťování spotřebiče buďte vždy opatrní, protože je těžký. Vždy používejte ochranné rukavice a uzavřenou obuv.
- Utěsněte výřez v povrchu skříňky tmelem, aby se zabránilo bobtnání vlivem vlhkosti.
- Chraňte dno spotřebiče před párou a vlhkostí.
- Spotřebič neinstalujte vedle dveří či pod oknem. Zabráníte tak převržením horkého nádobí ze spotřebiče při otevírání dveří či okna.
- Neinstalujte odvětrávání do výklenku ve zdi, pokud výklenek není k tomuto účelu určen.
- Při instalaci bez vývodů musí být výstup ventilátoru umístěn přímo proti stěně nebo musí být oddělený stěnou další skříňky, aby se zabránilo přístupu k lopatkám ventilátoru.

- Každý spotřebič má vespodu chladicí ventilátory.
- Je-li spotřebič nainstalován nad zásuvkou:
 - Neuchovávejte v zásuvce žádné malé kousky nebo listy papíru, které by mohly být vtaženy dovnitř a poškodit tak chladicí ventilátory nebo chladicí systém.
 - Mezi spodní stranou spotřebiče a obsahem zásuvky musí být vzdálenost alespoň 2 cm.
- Odstraňte jakékoliv dělicí panely nainstalované ve skřínce pod spotřebičem.

2.2 Připojení k elektrické síti

VAROVÁNÍ!

Hrozí nebezpečí požáru nebo úrazu elektrickým proudem.

- Veškerá elektrická připojení by měla být provedena kvalifikovaným elektrikářem podle schématu zapojení nebo instalační příručky.
- Při instalaci odvětrávání a v případě, že je příslušenství přítomno nebo je povinné (stěnový ventil, okenní spínač a/nebo otevírání oken), by měla být elektrická připojení provedena kvalifikovaným elektrikářem podle schématu zapojení nebo instalační příručky.
- Spotřebič musí být uzemněn.
- Před každou údržbou nebo čištěním je nutné se ujistit, že je spotřebič odpojen od elektrické sítě.
- Zkontrolujte, zda údaje na typovém štítku souhlasí s parametry elektrické sítě.

- Ujistěte se, že je spotřebič nainstalován správně. Volné a nesprávné zapojení napájecího kabelu či zástrčky (je-li součástí výbavy) může mít za následek přehřátí svorky.
- Použijte správný síťový kabel.
- Síťový kabel nesmí být zamotaný.
- Ujistěte se, že je nainstalována ochrana proti úrazu elektrickým proudem.
- Použijte svorku pro odlehčení tahu na kabelu.
- Dbejte na to, aby se elektrické přírodní kabely nebo zástrčky (jsou-li součástí výbavy) nedotýkaly horkého spotřebiče nebo horkého nádobí, když spotřebič připojíte k elektrické zásuvce.
- Nepoužívejte rozbočovací zástrčky ani prodlužovací kabely.
- Dbejte na to, abyste nepoškodili zástrčku napájecího kabelu (pokud je k dispozici) nebo napájecí kabel. O výměnu napájecího kabelu požádejte autorizované servisní středisko nebo kvalifikovaného elektrikáře.
- Ochrana před úrazem elektrickým proudem u živých či izolovaných částí musí být připevněna tak, aby nešla odstranit bez použití nástrojů.
- Síťovou zástrčku zapojte do síťové zásuvky až na konci instalace spotřebiče. Po instalaci musí zůstat síťová zástrčka nadále dostupná.
- Pokud je síťová zásuvka uvolněná, nezapojte do ní síťovou zástrčku.
- Neodpojujte spotřebič ze zásuvky tahem za kabel. Vždy tahejte za zástrčku.
- Používejte pouze správná izolační zařízení: ochranné vypínače vedení, pojistky (pojistky šroubového typu se musí odstranit z držáku), ochranné zemnicí jističe a stykače.
- Je nutné instalovat vhodný vypínač nebo izolační zařízení k řádnému odpojení všech napájecích vodičů spotřebiče. Toto izolační zařízení musí mít mezeru mezi kontakty alespoň 3 mm širokou.
- Neměňte technické parametry spotřebiče.
- Před prvním použitím odstraňte všechny obaly, značení a ochrannou fólii (pokud se používá).
- Ujistěte se, že větrací otvory nejsou zablokované. Ventilaci musí pravidelně kontrolovat kvalifikovaná osoba.
- Během provozu nenechávejte spotřebič bez dozoru.
- Po každém použití nastavte varnou zónu na „vypnuto“.
- Na varné zóny nepokládejte přístroje ani pokličky. Mohly by se zahřát na vysokou teplotu.
- Nepoužívejte spotřebič, máte-li vlhké ruce, nebo když je v kontaktu s vodou.
- Nepoužívejte spotřebič jako pracovní nebo odkládací plochu.
- Je-li povrch spotřebiče prasklý, okamžitě spotřebič odpojte od elektrické sítě. Zabráníte tak úrazu elektrickým proudem.
- Když je spotřebič zapnutý, uživatelé s kardiostimulátory se nesmějí přiblížit k indukčním varným zónám blíže než na 30 cm.
- Horký olej může vystříknout, když do něj vkládáte jídlo.
- Když je zabudovaný odsavač par v provozu, v žádném případě nepoužívejte otevřený oheň.
- Mezi varnou plochu a nádoby nekládejte hliníkovou fólii ani jiné materiály, pokud výrobce tohoto spotřebiče nestanovil jinak.
- Používejte pouze příslušenství určené výrobcem pro tento spotřebič.

VAROVÁNÍ!

Hrozí nebezpečí požáru a výbuchu.

- Tuky a oleje mohou při zahřátí uvolňovat hořlavé páry. Při vaření udržujte otevřený oheň nebo ohřáté předměty mimo dosah tuků a olejů.
- Páry uvolňované velmi horkými oleji se mohou samovolně vznítit.
- Použitý olej, který obsahuje zbytek potravin, může způsobit požár při nižších teplotách než olej použitý poprvé.
- Do spotřebiče, do jeho blízkosti nebo na spotřebič neumísťujte hořlavé předměty nebo předměty nasáklé hořlavinami.

2.3 Použijte

VAROVÁNÍ!

Hrozí nebezpečí zranění, popálení či úrazu elektrickým proudem.

VAROVÁNÍ!

Hrozí nebezpečí poškození spotřebiče.

- Nepokládejte horké nádoby na ovládací panel.
- Nepokládejte horkou poklici na skleněný povrch varné desky.
- Nenechte vyvařit vodu v nádobách.
- Dbejte na to, aby na spotřebič nespadly žádné předměty nebo nádoby. Mohl by se poškodit povrch.
- Nezapínejte varné zóny s prázdnými nádobami nebo bez nádob.
- V žádném případě neodstraňujte mřížku nebo filtr odsavače par, když je zabudovaný odsavač par nebo spotřebič v provozu.
- V žádném případě nepoužívejte integrovaný odsavač par bez filtru odsavače par.
- Nezakrývejte vstup zabudovaného odsavače par varnými nádobami.
- Neotevírejte spodní pokličku, když je zabudovaný odsavač par nebo spotřebič v provozu.
- Neumisťujte malé nebo lehké předměty do blízkosti zabudovaného odsavače par, abyste předešli riziku zachycení.
- Nádoby vyrobené z litiny nebo s poškozeným dnem mohou poškrábat skleněný/sklokeramický povrch. Tyto předměty v případě nutnosti přesunu po varné desce vždy zdvihněte.

2.4 Čištění a údržba

- Spotřebič čistíte pravidelně, abyste zabránili poškození materiálu jeho povrchu.

- Před čištěním spotřebič vypněte a nechte ho vychladnout.
- K čištění spotřebiče nepoužívejte proud vody ani páru.
- Spotřebič čistěte vlhkým měkkým hadrem. Používejte pouze neutrální mycí prostředky. Nepoužívejte prostředky s drsnými částicemi, drátěnky, rozpouštědla nebo kovové předměty, pokud není uvedeno jinak.

2.5 Servis

- Je-li nutná oprava spotřebiče, obraťte se na autorizované servisní středisko. Používejte pouze originální náhradní díly.
- Pokud jde o žárovku (žárovky) v tomto spotřebiči a samostatně prodávané náhradní žárovky: Tyto žárovky jsou navrženy tak, aby odolaly extrémním fyzickým podmínkám v domácích spotřebičích, ať už jde o teplotu, vibrace či vlhkost, nebo jsou určeny k signalizaci informací o provozním stavu spotřebiče. Nejsou určeny k použití v jiných spotřebičích a nejsou vhodné k osvětlení místností v domácnosti.

2.6 Likvidace

VAROVÁNÍ!

Hrozí nebezpečí úrazu či udušení.

- Pro informace ohledně správné likvidace spotřebiče se obraťte na místní úřady.
- Odpojte spotřebič od elektrické sítě.
- Odřízněte síťový kabel v blízkosti spotřebiče a zlikvidujte jej.

3. INSTALACE

VAROVÁNÍ!

Viz kapitoly o bezpečnosti.

3.1 Před instalací spotřebiče

Před instalací varné desky si z typového štítku opište níže uvedené informace. Typový štítek je umístěn na spodní straně varné desky.

Sériové číslo

3.2 Vestavné varné desky

Vestavné varné desky se směřují používat pouze po zabudování do vhodných vestavných modulů a pracovních ploch, které splňují příslušné normy.

3.3 Nasazení těsnění

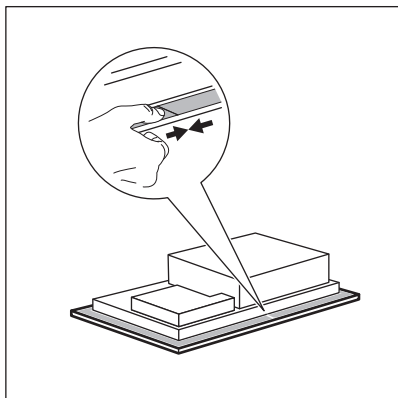

Instalace na horní desce

1. Očistěte pracovní desku kolem místa výřezu.
2. Dodaný těsnicí proužek 2x6 mm nalepte na spodní stranu varné desky podél vnějšího okraje rámečku. Nenatahujte jej. Konce těsnicího proužku musí být umístěny uprostřed na jedné straně varné desky.
3. Při řezání těsnicího proužku přidejte k délce několik milimetrů.
4. Oba konce těsnicího proužku spojte k sobě.

Vestavná instalace

1. Odstraňte polodrážky v kuchyňské desce.
2. Rozstříhejte dodaný těsnicí proužek 3x10 mm na čtyři díly. Proužky musí být stejně dlouhé, jako polodrážky.
3. Konce proužků zakračte pod úhlem 45°. Musí přesně padnout do rohů polodrážek.
4. Nasadte proužky do polodrážek. Těsnicí proužky nenatahujte. Konce proužků nespojujte jeden přes druhý.

Po sestavení varné desky utěsněte pomocí silikonu zbývající mezeru mezi pracovní deskou a sklokeramikou. Zabraňte potřísnění sklokeramické desky silikonem.

3.4 Sestava

Podrobné informace o montáži varné desky naleznete v instalační příručce.

Postupujte podle schématu zapojení varné desky a (případného) schématu zapojení okenního spínače, která jsou uvedena v instalační příručce a/nebo na štítcích na spodní straně varné desky.



Pouze pro vybrané země

V případě instalace odvětrání může být vyžadován okenní spínač (obraťte se na autorizovaného technika). Je nutno jej zakoupit samostatně, protože není dodáván s varnou deskou. Okenní spínač musí instalovat autorizovaný technik. Viz instalační příručka.

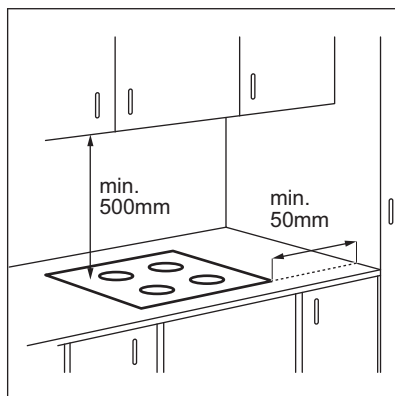

Je-li spotřebič nainstalován nad zásuvkou, ventilace varné desky může během vaření ohřát předměty uložené v zásuvce.

INSTALACE NA HORNÍ DESCE

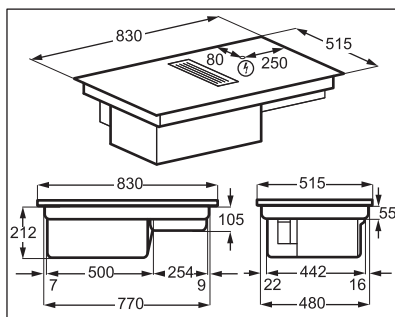

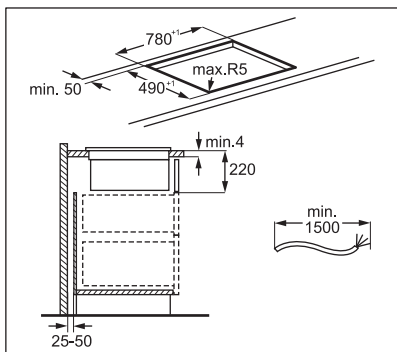

VESTAVNÁ INSTALACE

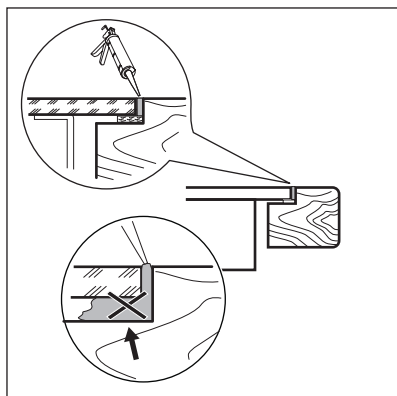
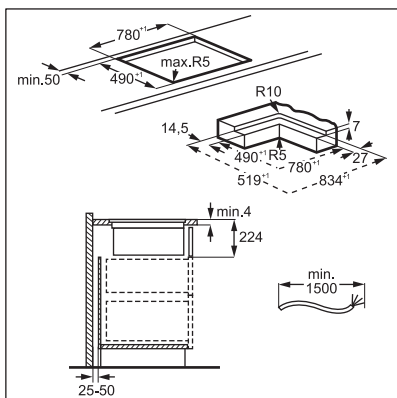
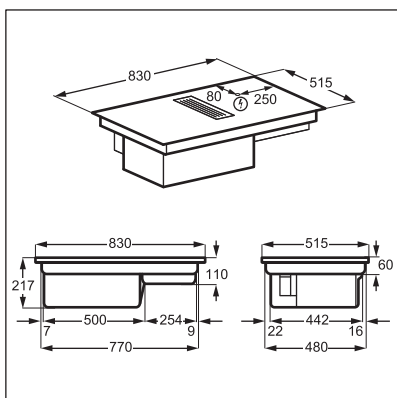

Chcete-li najít video „Jak nainstalovat varnou desku s odsavačem par AEG“, napište celý název uvedený na obrázku níže.



www.youtube.com/electrolux
www.youtube.com/aeg

How to install your AEG
 Extractor Hob



Sestavení krytu filtru

Před prvním použitím se ujistěte, že je filtr vložen ve skříni tak, aby černé strany směřovaly dovnitř a stříbrné strany ven. Viz „Čištění filtru odsavače par“. Jakmile je kryt filtru sestaven, vložte jej do vnitřku odsavače par a na odsavač par umístěte mřížku.

3.5 Připojovací kabel

- Varná deska se dodává s připojovacím kabelem .
- K výměně poškozeného síťového kabelu použijte tento typ síťového kabelu: H05V2V2-F které vydrží teplotu 90 °C nebo vyšší. Obratě se na autorizované servisní středisko. Výměnu připojovacího kabelu smí provádět pouze kvalifikovaný elektrikář.

4. POPIS SPOTŘEBIČE

4.1 Přehled spotřebiče

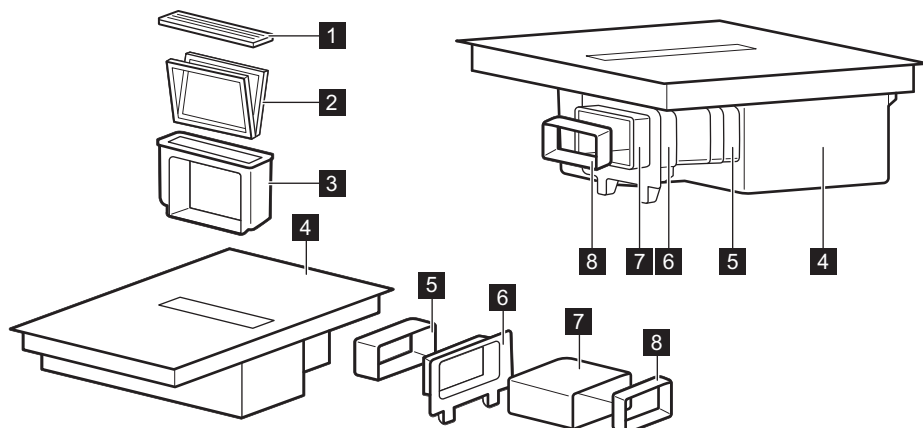

- 1 Mřížka
- 2 Filtr
- 3 Kryt filtru
- 4 Varná deska
- 5 Konektor

- 6 Montáž na zadní stěnu skříňky
- 7 Trubice
- 8 Adaptér

4.2 Uspořádání varné plochy

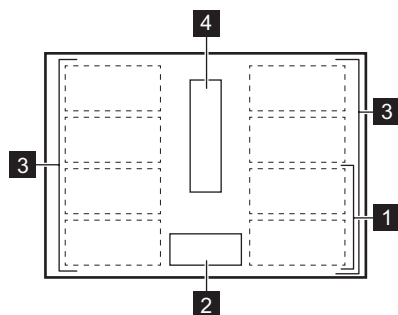

- 1 Indukční varná zóna
- 2 Ovládací panel
- 3 Flexibilní indukční varná zóna se skládá ze čtyř částí
- 4 Odsavač par

4.3 Uspořádání ovládacího panelu

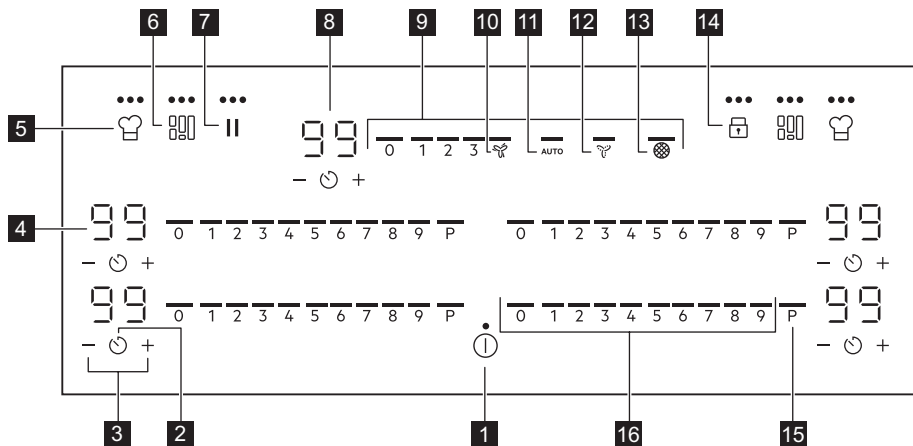



K ovládání spotřebiče používejte senzorová tlačítka. Displeje, ukazatele a zvukové signály signalizují, jaké funkce jsou zapnuté.

Senzo- rové tlačítko	Funkce	Popis	
1	ⓘ	Zap / Vyp	Slouží k zapnutí a vypnutí spotřebiče.
2	🕒	Časovač	Slouží k nastavení funkce.
3	+ / -	-	Slouží ke zvýšení nebo snížení času.
4	-	Displej časovače	Ukazuje čas v minutách.
5	☕	PowerSlide	Slouží k zapnutí a vypnutí funkce.
6	🌉	Flex Bridge (Flexible Bridge)	Slouží k přepínání mezi třemi režimy funkce.
7		Pauza	Slouží k zapnutí a vypnutí funkce.
8	-	Displej časovače odsavače par	Ukazuje čas v minutách.
9	-	Ovládací lišta odsavače par	Slouží k nastavení otáček ventilátoru.
10	🌿	Boost	Slouží k zapnutí a vypnutí funkce.
11	AUTO	Automatický režim odsavače par	Slouží k zapnutí a vypnutí funkce.
12	🌬️	Breeze	Slouží k zapnutí a vypnutí funkce.
13	🌀	Ukazatel filtru odsavače par	Indikuje a připomíná, že je nutné regenerovat filtr odsavače par.

Senzo- rové tlačítko	Funkce	Popis
14 	Zámek / Dětská bezpečnostní pojistka	Slouží k zablokování a odblokování ovládacího panelu.
15 P	PowerBoost	Slouží k zapnutí funkce.
16 -	Ovládací panel varné desky	Slouží k nastavení teploty.

4.4 Ukazatele na displeji

Kontrolka	Popis
 + číslice	Došlo k poruše.
	OptiHeat Control (Třístupňový ukazatel zbytkového tepla): pokračovat ve vaření / uchovat teplé / zbytkové teplo.
	Probíhá připojování pomocí WiFi.



5. PŘED PRVNÍM POUŽITÍM

VAROVÁNÍ!

Viz kapitoly o bezpečnosti.

5.1 Připojení k bezdrátové síti / aplikaci

Aby bylo možné aplikaci používat, je nutné připojit varnou desku.

1. Stáhněte si AEG app z obchodu s aplikacemi.
2. Otevřete aplikaci, zaregistrujte se a získajte účet.
3. Přidejte nový spotřebič.
4. Stiskněte a podržte tlačítko , dokud  nezačne blikat.
5. Připojení dokončete podle pokynů v aplikaci.

Po dokončení připojování přestane  blikat.

Změna sítě

Chcete-li změnit síť, musíte odstranit stávající síť a znovu zahájit proces připojování.

1. Přejděte na možnost Nabídka > Uživatelská nastavení > Připojování a změňte nastavení ze Zapnuto na Vypnuto.



Viz „Struktura nabídky“.

Síť je odstraněna.

2. Otevřete aplikaci a znovu zahajte proces připojování.



Viz „Připojení k bezdrátové síti / aplikaci“.

6. DENNÍ POUŽÍVÁNÍ

VAROVÁNÍ!

Viz kapitoly o bezpečnosti.

6.1 Zapnutí a vypnutí

Stisknutím a podržením  varnou desku zapnete nebo vypnete.

6.2 Detekce nádoby

Tato funkce signalizuje přítomnost varných nádob na varné desce a vypne varné zóny, pokud během vaření není zjištěna žádná nádoba.

Pokud varnou nádobu položíte na varnou zónu před zvolením tepelného výkonu, na ovládací liště se zobrazí ukazatel nad symbolem 0.

Odstraní-li nádobu z aktivované varné zóny a dočasně ji odložíte, nad příslušným ovládacím panelem začnou blikat ukazatele. Pokud varnou nádobu nepostavíte zpět na zapnutou varnou zónu do 120 sekund, varná zóna se automaticky vypne.

Chcete-li pokračovat ve vaření, ujistěte se, že nádobu položíte zpět na varnou zónu v uvedeném časovém limitu.

6.3 Používání varných zón

Postavte varnou nádobu na střed zvolené zóny. Indukční varné zóny se automaticky přizpůsobují průměru dna nádoby.

6.4 Tepelný výkon

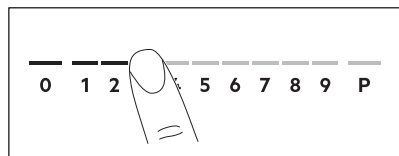

1. Na ovládací liště zadejte požadovaný tepelný výkon.

Ukazatele nad ovládací lištou se zobrazují až po zvolenou úroveň tepelného výkonu.

2. Chcete-li varnou zónu vypnout, stiskněte 0.

6.5 PowerBoost

Tato funkce dodá indukčním varným zónám více elektrické energie. Funkci lze zapnout pro indukční varnou zónu pouze na omezenou dobu. Poté se indukční varná zóna automaticky přepne na nejvyšší teplotu.





Viz část „Technické údaje“.

Zapnutí funkce pro varnou zónu: stiskněte **P**.

Vypnutí funkce: změňte nastavení teploty.

6.6 OptiHeat Control (Třístupňový ukazatel zbytkového tepla)

VAROVÁNÍ!

 /  /  Dokud kontrolka svítí, hrozí nebezpečí popálení zbytkovým teplem.

Indukční varné zóny vytvářejí teplo potřebné k vaření přímo ve dně varné nádoby. Sklokeramická varná deska se ohřívá teplem varné nádoby.

Kontrolky se zobrazí, když je varná zóna horká. Kontrolky zobrazují úroveň zbytkového tepla u varných zón, které právě používáte:

 - pokračovat ve vaření,

 - uchovat teplé,

 - zbytkové teplo.

Může se také zobrazovat kontrolka:





- pro sousedící varné zóny, i když je nepoužíváte,
- když položíte horkou nádobu na studenou varnou zónu,
- když je varná deska vypnutá, ale varná zóna je stále horká.



Kontrolka se přestane zobrazovat, když varná zóna vychladne.



6.7 Časovač

Odpočítávání času

Pomocí této funkce můžete nastavit délku zapnutí varné zóny při jednom vaření. Funkci odsavače par můžete nastavit samostatně. Viz „Funkce odsavače par“.



1. Stiskněte tlačítko . Na displeji časovače se zobrazí 00.
2. Pomocí tlačítka  nebo  nastavte čas (00–99 minut).
3. Časovač spustíte stisknutím tlačítka  nebo vyčkejte tři sekundy. Časovač začne odpočítávat čas.



Změna času: zvolte varnou zónu pomocí tlačítka  a stiskněte tlačítko  nebo .

Vypnutí funkce: zvolte varnou zónu pomocí tlačítka  a stiskněte tlačítko . Zbývající čas se bude odečítat zpět až do 00.

Časovač dokončí odpočítávání, zazní zvukový signál a začne blikat 00. Varná zóna se vypne. Signál a blikání vypnete stisknutím libovolného symbolu.

Minutka

1. Stiskněte tlačítko .
2. Stisknutím  nebo  nastavte čas. Časovač dokončí odpočítávání, zazní zvukový signál a začne blikat 00. Signál a blikání vypnete stisknutím libovolného symbolu.

Vypnutí funkce: stiskněte tlačítko  a poté tlačítko . Zbývající čas se bude odečítat zpět až do 00.

6.8 Řízení výkonu

Pokud je aktivních několik zón a příkon překročí mez elektrického napájení, tato funkce rozdělí dostupný výkon mezi všechny varné zóny (připojené ke stejné fázi). Varná deska ovládá nastavení ohřevu, aby chránila pojistky v domovní instalaci.

- Varné zóny jsou seskupeny podle umístění a počtu fází ve varné desce.

Každá fáze má maximální elektrické zatížení. Pokud varná deska dosáhne meze maximálního dostupného výkonu v rámci jedné fáze, výkon varných zón se automaticky sníží.

- Vždy se upřednostní nastavení ohřevu varné zóny, která byla zvolena jako první. Zbývající výkon se rozdělí mezi dříve aktivované varné zóny podle pořadí volby.
- U varných zón, které mají snížený výkon, ovládací panel blikne a zobrazí maximální možné tepelné výkony.
- Počkejte, dokud displej nepřestane blikat, nebo snižte nastavení ohřevu varné zóny zvolené jako poslední. Varné zóny budou nadále fungovat se sníženým nastavením ohřevu. V případě potřeby manuálně změňte nastavení ohřevu varných zón.
- Odsavač par je vždy k dispozici na základě elektrického zatížení.

Pro možné kombinace rozložení výkonu mezi varné zóny viz obrázky.

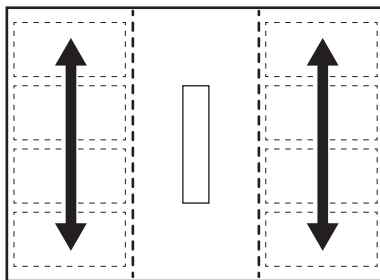

6.9 Funkce odsavače par

VAROVÁNÍ!

Viz kapitoly o bezpečnosti.

Zapnutí a vypnutí odsavače par

Odsavač par může fungovat nezávisle na tom, zda se na varné desce zrovna vaří, či nikoli.

1. Odsavač par aktivujete stisknutím jedné z úrovní otáček ventilátoru (1–3) na jeho ovládacím panelu.

Zazní zvukový signál a nad ovládacím panelem odsavače par se zobrazí ukazatele.

2. Podle potřeby upravte otáčky ventilátoru stisknutím kterékoli z dostupných úrovní na ovládacím panelu odsavače par.

3. Chcete-li odsavač par vypnout, stiskněte na jeho ovládacím panelu tlačítko 0. Ukazatele nad ovládacím panelem odsavače par se přestanou zobrazovat.

AUTO

Tato funkce automaticky upraví otáčky ventilátoru podle zvoleného tepelného výkonu varné desky.

Když varnou desku používáte poprvé, funkce je ve výchozím nastavení obvykle zapnutá.

Funkci můžete zapnout, když je varná deska zapnutá a žádná z varných zón není aktivní, nebo kdykoliv během vaření.



Pokud zapnete funkci, když je varná deska vypnutá, žádná z varných zón není v provozu a na ovládacím panelu není vidět žádné zbytkové teplo, funkce se po několika sekundách sama vypne.

1. Varnou desku zapnete stisknutím a podržením tlačítka ①.

2. Stisknutím AUTO zapnete funkci. Zazní zvukový signál a nad symbolem se zobrazí ukazatel.

3. Položte varnou nádobu na varnou desku a zvolte tepelný výkon. Podle potřeby tepelný výkon zvýšte nebo snižte.

Odsavač par bude reagovat na tepelný výkon a odpovídajícím způsobem zvýší nebo sníží otáčky ventilátoru. Zobrazí se ukazatele nad ovládacím panelem odsavače par.

4. Stisknutím tlačítka 0 na ovládacím panelu varné desky vypnete varnou zónu nebo stisknutím tlačítka ① vypnete varnou desku.

Pokud se zobrazí ukazatel zbytkového tepla, funkce AUTO bude pokračovat v úpravě otáček ventilátoru. Je-li zbytkové teplo nízké, může se také zapnout funkce Breeze.

5. Chcete-li funkci během vaření deaktivovat a přepnout na manuální režim odsavače par, stiskněte tlačítko AUTO nebo jakékoli jiné nastavení na ovládacím panelu odsavače par.

Zazní zvukový signál a nad symbolem se přestane zobrazovat ukazatel.

Automatické režimy – úroveň otáček ventilátoru

Režim odsavače par	Úroveň zbytkového tepla (varná deska je vypnutá)				Úroveň zbytkového tepla (varná deska je zapnutá)			Vaření	Smažení
	0								
H1	-	-	-	-	-	-	-	-	1
H2	-	-	-		-	-	1	1	1
H3	-	-			-	1	1	1	2
H4	-			1	1	1	2	2	3



Pokud varnou desku deaktivujete v době, kdy je funkce AUTO spuštěna, funkce bude zachována pro další vaření.

Časovač odsavače par

Pomocí této funkce můžete nastavit, jak dlouho má odsavač par pracovat.

Když je odsavač par vypnutý, není možné nastavit časovač odsavače par.

1. Stiskněte tlačítko vedle ovládacího panelu odsavače par.

2. Pomocí tlačítka nebo nastavte čas (00–99 minut).
3. Stisknutím tlačítka spustíte časovač. Časovač začne odpočítávat čas.
 - Jakmile časovač dokončí odpočítávání, odsavač par přestane pracovat.
 - Časovač odsavače par je možné nastavit i se zapnutou funkcí AUTO. Pokud funkce AUTO vypne odsavač par před uplynutím nastaveného času, časovač bude vynulován.
 - Pokud časovač vypne odsavač par dříve než funkce AUTO, funkce se vypne. Kontrolky nad 0 a AUTO se přestanou zobrazovat.
 - V obou případech se funkce AUTO zapne při příštím zapnutí varné desky.

Boost

Tato funkce zapne ventilátor odsavače par na maximální otáčky.

1. Stisknutím zapnete funkci. Zazní zvukový signál a nad symbolem se zobrazí ukazatel.
2. Dalším stisknutím tlačítka funkci podle potřeby vypnete. Funkce může pracovat bez přerušení maximálně 10 minut. Po uplynutí této doby se nastavení otáček ventilátoru automaticky změní na úroveň 3. Funkci můžete v případě potřeby opět zapnout.

Breeze

Tato funkce nastaví ventilátor odsavače par na velmi nízké otáčky. Ihned po aktivaci funkce začne ventilátor pracovat s minimální hlučností. Použijte tuto funkci po vaření k odstranění přetrvávajícího zápachu.

Zapnutí funkce u vypnuté varné desky:

1. Stiskněte tlačítko . Zazní zvukový signál a nad symbolem se zobrazí ukazatel. Na displeji vedle ovládacího panelu odsavače par se zobrazí časovač nastavený na 60 minut.
 2. Podle potřeby upravte časovač pomocí tlačítka nebo .
- Po dokončení odpočítávání časovače se odsavač par automaticky vypne.

Auto Breeze

Funkce automaticky nastaví ventilátor odsavače par tak, aby pokračoval v provozu po dokončení vaření a vypnutí varné desky. Ventilátor poběží na minimální otáčky po dobu maximálně 20 minut. Tato funkce odstraňuje veškeré přetrvávající zápachy po vaření.

Když varnou desku používáte poprvé, funkce je ve výchozím nastavení obvykle zapnutá.

Když je tato funkce zapnutá, zobrazí se ukazatel nad nápisem AUTO. Na displeji časovače odsavače par je zobrazena zbývající doba provozu. Nastavený čas nelze upravit. Po skončení cyklu se ventilátor automaticky vypne.

Pokyny pro vypnutí v průběhu funkce:

Stiskněte AUTO nebo 0 na ovládacím panelu odsavače par.

Ventilátor odsavače par se vypne.

Pokyny pro úplné vypnutí funkce:

1. Přejděte do nabídky: stiskněte a podržte po dobu 3 sekund. Poté stiskněte a podržte .
2. Stiskněte tlačítko na předním časovači, dokud se na displeji nezobrazí **dF**.
3. Podržte na předním časovači stisknuté tlačítko nebo , dokud se nezobrazí **Vyp(--)**.
4. Stisknutím tlačítka ukončíte operaci.



Nedoporučujeme funkci vypnout; nechte ji běžet bez přerušení po celou dobu trvání cyklu.

6.10 Struktura nabídky



Tabulka zobrazuje základní strukturu nabídky.

Uživatelská nastavení

Sym-bol	Nastavení	Možné varianty
C1	WiFi	Zap / Vyp (--)



Sym-bol	Nastavení	Možné varianty
C2	Kvalita signálu WiFi	Tři úrovně kvality signálu.
C3	Připojování	Zap - varná deska je připojena. Vyp (--) - síť je odstraněna.
b	Zvuk	Zap / Vyp (--)
H	Režim odsavače par	1 - 4
dF	Auto Breeze	Zap / Vyp (--)
E	Historie výstrah / chyb	Seznam nedávných výstrah / chyb.

Pokyny pro vstup do uživatelských nastavení:

stiskněte a podržte  po dobu 3 sekund. Poté stiskněte a podržte .

Nastavení se zobrazí na časovači u levých varných zón.

Pohyb v nabídce: nabídka se skládá ze symbolu nastavení a hodnoty. Symbol se zobrazí na zadním časovači a hodnota na

předním časovači. Pro pohyb mezi nastaveními stiskněte tlačítko  na předním časovači. Chcete-li změnit hodnotu nastavení, stiskněte tlačítko  nebo  na předním časovači.

Opuštění nabídky: stiskněte tlačítko .



Máte-li zájem o podrobnější informace o nastavení a snadnější pohyb v nabídce, stáhněte si aplikaci AEG app.

OffSound Control

Zvuky můžete zapnout nebo vypnout v Nabídka > Uživatelská nastavení.



Viz „Struktura nabídky“.

Když jsou zvuky vypnuté, stále uslyšíte zvukový signál, když:

- stisknete ,
- časovač dokončí odpočet,
- stisknete neaktivní symbol.

7. DOPLŇKOVÉ FUNKCE

7.1 Automatické vypnutí

Tato funkce varnou desku automaticky vypne v následujících případech:

- Všechny varné zóny a odsavač par jsou vypnuté,
- Po zapnutí varné desky nenastavíte žádný tepelný výkon ani otáčky ventilátoru,
- Něco jste rozlili nebo položili na ovládací panel na déle než 10 sekund (pánev, utěrka atd.). Zazní zvukový signál a varná deska se vypne. Odstraňte předmět nebo očistěte ovládací panel.
- Spotřebič se příliš zahřeje (např. při vyvaření obsahu pánve). Před dalším použitím varné desky nechte varnou zónu vychladnout.
- Nevypnete varnou zónu nebo nezměníte tepelný výkon. Po určité době se varná deska vypne.

Vztah mezi nastavením tepelného výkonu / otáček ventilátoru a dobou, po které se spotřebič vypne:

Tepelný výkon	Varná deska se vypne po
1 - 2	6 hodinách
3 - 4	5 hodinách
5	4 hodinách
6 - 9	1,5 hodině

Nastavení otáček ventilátoru	Odsavač par se vypne po
	10 hodinách
1 - 3	10 hodinách

7.2 Pauza

Tato funkce přepne všechny zapnuté varné zóny na nejnižší tepelný výkon. Otáčky ventilátoru odsavače par se sníží na 1. Když zapnete funkci, když odsavač par funguje v automatickém režimu, nesníží se otáčky ventilátoru odsavače par.

Když je tato funkce zapnutá, lze použít funkce **I** a **II**. Všechny ostatní symboly na ovládacím panelu jsou zablokované.

Tato funkce nevypne funkce časovače.

1. Zapnutí funkce: stiskněte tlačítko **II**.

Tepelný výkon je snížen na hodnotu 1.

Otáčky ventilátoru odsavače par se sníží na 1.

2. Pokyny pro vypnutí funkce: stiskněte **II**.

Zobrazí se předchozí nastavení teploty / nastavení otáček ventilátoru.

7.3 Zámek

Když varná deska pracuje, ovládací panel lze zablokovat. Zabráníte tak náhodné změně tepelného výkonu / otáček odsavače par.

Nejprve nastavte tepelný výkon / otáčky odsavače par.

Zapnutí funkce: stiskněte tlačítko .

Vypnutí funkce: znovu stiskněte tlačítko .



Tato funkce se vypne při vypnutí varné desky.

7.4 Dětská bezpečnostní pojistka

Tato funkce brání neúmyslnému použití varné desky a odsavače par.

Zapnutí funkce: stiskněte tlačítko **I**.

Nenastavujte žádný tepelný výkon / odsavač par. Stiskněte a podržte tlačítko  po dobu tří sekund, dokud se nad symbolem nezobrazí ukazatel. Vypněte varnou desku pomocí **I**.



Funkce zůstane zapnutá i po vypnutí varné desky. Nad symbolem  svítí ukazatel.

Vypnutí funkce: stiskněte tlačítko **I**. Nenastavujte žádný tepelný výkon / odsavač par. Stiskněte a podržte tlačítko  po dobu tří sekund, dokud nad symbolem nezmizí ukazatel. Vypněte varnou desku pomocí **I**.

Vaření se zapnutou funkcí: stiskněte tlačítko **I**, poté stiskněte na tři sekundy symbol , dokud se ukazatel nad symbolem nepřestane zobrazovat. Nyní můžete varnou desku použít. Když varnou desku vypnete pomocí **I**, funkce je znovu zapnutá.

7.5 Flexibilní indukční varná zóna

VAROVÁNÍ!

Viz kapitoly o bezpečnosti.

Funkce Flex Bridge

Flexibilní indukční varná zóna se skládá ze čtyř částí. Tyto části lze kombinovat do dvou varných zón různé velikosti nebo do jedné velké varné plochy. Zvolíte kombinaci těchto částí výběrem režimu vhodného pro velikost varné nádoby, kterou chcete použít. K dispozici jsou tři režimy: Standardní, velké spojení varných zón a maximální spojení varných zón.



K nastavení tepelného výkonu použijte dvě ovládací lišty na levé straně.

Přepínání mezi režimy

K přepnutí mezi režimy použijte tlačítko . Tepelné výkony zůstanou zachovány.



U některých modelů jsou dvě flexibilní varné plochy – vlevo a vpravo. Chcete-li ovládat flexibilní varnou plochu na pravé straně, použijte symboly a ovládací lišty na pravé straně varné desky.

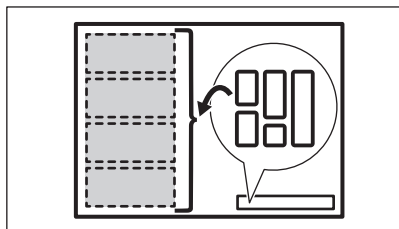

Průměr a umístění varné nádoby

Zvolte režim vhodný pro velikost a tvar varné nádoby. Nádobí by mělo vybranou zónu zakrývat co nejvíce.

Nádobu s průměrem dna menším než 160 mm položte na střed jedné části. V režimech velkého a maximálního spojení varných zón můžete použít pekáč.

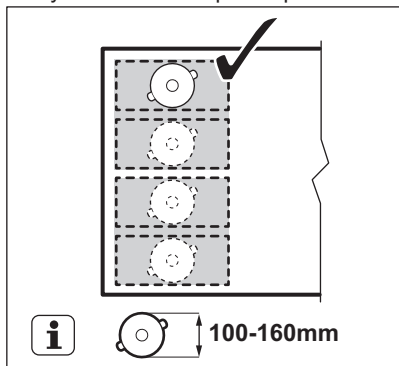

Nádobu s průměrem dna větším než 160 mm umístěte mezi dvě části.

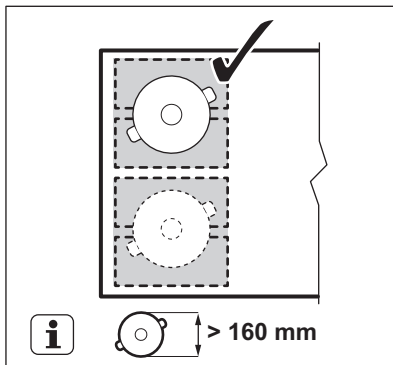

Flex Bridge Standardní režim

Při zapnutí funkce je ve výchozím nastavení aktivován tento režim. Propojí jednotlivé části do dvou samostatných varných ploch. U každé plochy lze zvlášť změnit tepelný výkon. Použijte dvě ovládací lišty na levé straně.

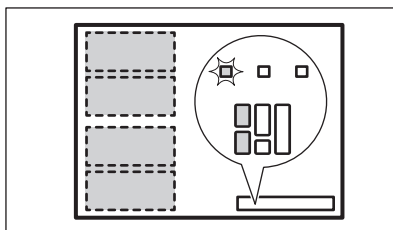

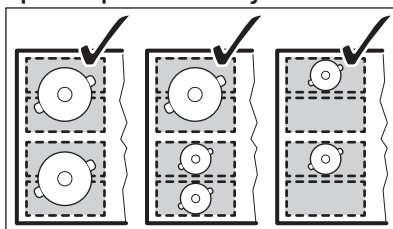

Správná poloha nádoby:

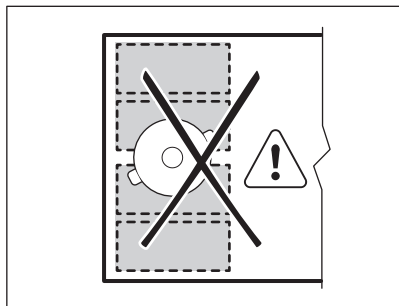

Nesprávné umístění varných nádob:



Flex Bridge Režim velkého spojení varných zón

Tento režim zapnete stisknutím , dokud se nezobrazí správný ukazatel režimu . Tento režim spojuje tři zadní části do jedné varné plochy. Přední část se nepropojí a funguje jako samostatná varná zóna. U každé plochy lze zvlášť změnit tepelný výkon. Použijte dvě ovládací lišty na levé straně.

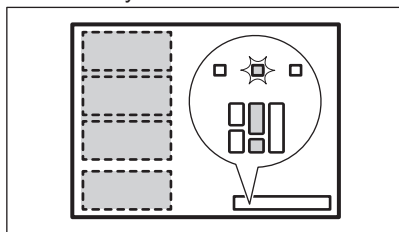

Správná poloha nádoby:

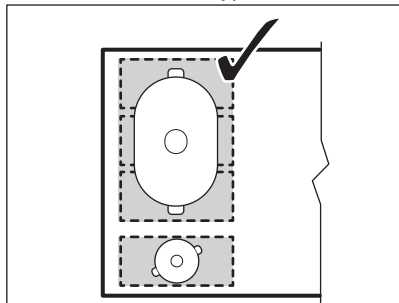

Ujistěte se, že nádobu položíte na tři spojené části. Pokud použijete nádobu menší než dvě části, ovládací lišta bude blikat a po 2 minutách se zóna vypne.

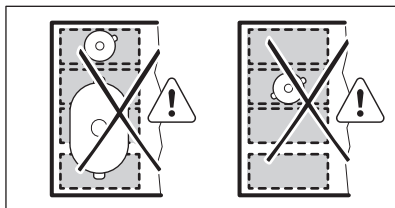

Nesprávné umístění varných nádob:



Flex Bridge Režim maximálního spojení varných zón

Tento režim zapnete stisknutím , dokud se nezobrazí správný ukazatel režimu . Tento režim spojuje všechny části do jedné varné plochy. K nastavení tepelného výkonu použijte jednu ze dvou ovládacích lišt na levé straně.

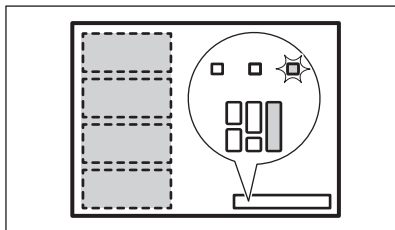

Správná poloha nádoby:

Ujistěte se, že nádobu položíte na čtyři spojené části. Pokud použijete nádoby menší než tři části, ovládací lišta bude blikat a po 2 minutách se zóna vypne.

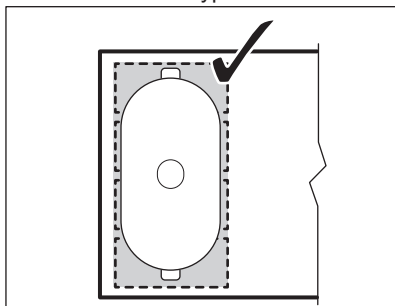

Nesprávné umístění varných nádob:

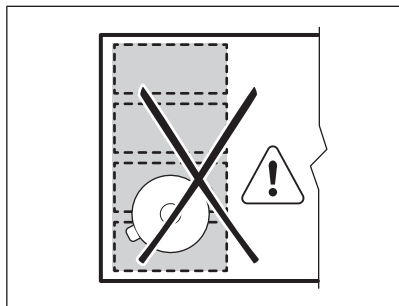

PowerSlide

Tato funkce vám umožňuje nastavit teplotu přesunutím nádoby na jiné místo na indukční varné zóně.

- Tato funkce rozdělí indukční varnou zónu na tři oblasti s různým nastavením tepelného výkonu. Varná deska rozpozná umístění nádoby a upraví tepelný výkon dle její polohy.
- Varné nádoby můžete umístit do přední, střední nebo zadní polohy. Umístěním nádoby do přední polohy získáte nejvyšší nastavení tepelného výkonu. Chcete-li výkon snížit, přesuňte nádobu do střední nebo zadní polohy.
- Když funkci zapnete poprvé, získáte následující výchozí tepelný výkon: 9 pro přední polohu, 6 pro střední polohu a 3 pro zadní polohu.
- U každé polohy lze zvlášť změnit nastavení tepelného výkonu. Varná deska si při dalším použití této funkce bude pamatovat vaše nastavení.
- Tepelný výkon této funkce je zobrazen na displeji tepelného výkonu pro levou přední ovládací lištu. **Ke změně tepelného výkonu stačí použít levou přední ovládací lištu.** Levá zadní ovládací lišta je po dobu činnosti této funkce deaktivovaná.



U některých modelů jsou dvě flexibilní varné plochy – vlevo a vpravo. K provozu funkce PowerSlide na pravé straně, použijte pravou přední ovládací lištu.



Při používání této funkce používejte pouze jednu nádobu s minimálním průměrem dna 160 mm.

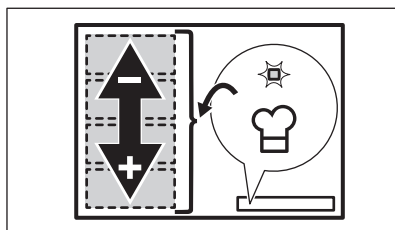

1. Správnou nádobu položte na levou přední stranu varné plochy.
2. Varnou desku zapnete stisknutím a podržením tlačítka ①.

Zazní zvukový signál a zobrazí se ukazatel nad tlačítky ① a 000.

3. Stisknutím ② zapnete funkci. Zazní zvukový signál a nad symbolem se zobrazí ukazatel.
4. Podle potřeby posuňte nádobu na varné ploše sem a tam. Chcete-li změnit polohu nádoby, zvedněte ji a položte na jinou část plochy. Nádobu neposouvejte, protože by mohla povrch poškrábat či způsobit změnu jeho barvy.

Tepelný výkon na ovládací liště se upraví automaticky.

5. Chcete-li změnit výchozí tepelný výkon, přesuňte nádobu na plochu, kterou chcete upravit jako první.
6. Na levé přední ovládací liště stiskněte některý z dostupných tepelných výkonů.

Aktualizovaný tepelný výkon se uloží pro příští použití této funkce.

7. V případě potřeby zopakujte postup pro zbývající varné plochy.

8. Funkci vypnete stisknutím tlačítka ③. Můžete také stisknout 0 na levé přední ovládací liště.

Zazní zvukový signál a nad symbolem se přestane zobrazovat ukazatel. Tepelný výkon se změní na 0.

Časovač můžete nastavit i při zapnuté funkci PowerSlide. V tomto případě časovač nevypne varné zóny po uplynutí nastaveného

času. Časovač ovlivní současně všechny tři varné plochy zapnuté danou funkcí.

8. TIPY A RADY

VAROVÁNÍ!

Viz kapitoly o bezpečnosti.

8.1 Nádobí



U indukčních varných zón vytváří silné elektromagnetické pole teplo ve varné nádobě velmi rychle.

Indukční varné zóny používejte s vhodnými nádobami.

- Dno nádoby musí být co nejrovnější a nejsilnější.
- Než nádoby položíte na povrch varné desky, ujistěte se, že jejich dno je čisté a suché.
- Nádobu po sklokeramické desce neposouvajte, abyste ji nepoškrábali.

Materiál nádobí

- **vhodné:** litina, ocel, smaltovaná ocel, nerezová ocel, sendvičová dna nádob (označené jako vhodné výrobem).
- **nevhodné:** hliník, měď, mosaz, sklo, keramika, porcelán.

Nádoba je vhodná pro indukční varnou desku, jestliže:

- voda na varné zóně nastavené na nejvyšší teplotu začne velmi rychle vřít.
- dno varné nádoby přitahuje magnet.

Rozměry nádobí

- Indukční varné zóny se automaticky přizpůsobují průměru dna nádoby.
- Účinnost varné zóny závisí na průměru varné nádoby. Nádoby s menším než minimálním průměrem přijímají pouze část výkonu vytvářeného varnou zónou.
- Pro dosažení optimálních výsledků a z bezpečnostních důvodů nepoužívejte nádoby větší, než je uvedeno v části „Specifikace varných zón“. Během vaření nenechávejte varné nádoby v blízkosti ovládacího panelu. Mohlo by to ovlivnit

fungování ovládacího panelu nebo náhodně zapnout funkce varné desky.



Viz „Technické údaje“.

Pokličky s odvětráváním páry

Chcete-li dále optimalizovat přípravu jídel vedle odsavače par, můžete se svým nádobím používat speciální pokličky s odvětráváním páry. Pokličky jsou navrženy tak, aby směřovaly páru vytvářenou uvnitř hrnce do odsavače par a minimalizovala tak nežádoucí pachy při vaření a nadměrnou vlhkost v kuchyni. Pokličky lze zakoupit samostatně v několika velikostech, aby se hodily pro nejběžnější typy nádobí. Další informace naleznete na našich webových stránkách.

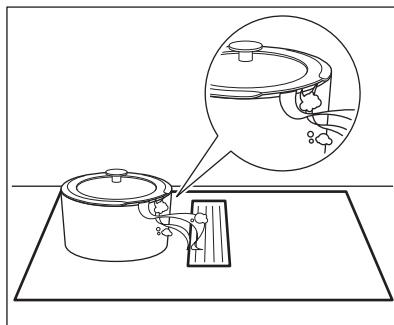

8.2 Zvuky během používání

Jestliže slyšíte:

- praskání: nádobí je vyrobeno z různých materiálů (sendvičová konstrukce).
- pískání: používáte varnou zónu na vysoký výkon a nádobí je vyrobeno z různých materiálů (sendvičová konstrukce).
- hučení: používáte vysoký výkon.
- cvakání: dochází ke spínání elektrických přepínačů.
- syčení, bzučení: pracuje ventilátor.

Tyto zvuky jsou normální a neznamena-
jí žádnou závadu.

8.3 Œko Timer (Ekologický časový spínač)

Za účelem úspory energie se topný článek
varné zóny sám vypne dřív, než zazní signál
odpočítávání času. Rozdíl mezi dobou
provozu závisí na nastavené teplotě a délce
vaření.

8.4 Příklady použití při vaření

Vztah mezi nastavením teploty a spotřebou
energie příslušné varné zóny není přímo

úměrný. Když zvýšíte nastavení teploty,
nezvýší se úměrně spotřeba energie dané
varné desky. To znamená, že varná zóna se
středním nastavením teploty spotřebovuje méně
než polovinu svého výkonu.



Údaje v tabulce jsou pouze orientační.

Teplný výkon	Použití:	Čas (min)	Tipy
1	Udržení teploty hotového jídla.	dle potře- by	Nádobu zakryjte pokličkou.
1 - 2	Holandská omáčka, rozpouštění má- sla, čokolády nebo želatiny.	5 - 25	Čas od času zamíchejte.
2	Ztuhnutí nadýchaných omelet a vol- ských ok.	10 - 40	Připravujte zakryté pokličkou.
2 - 3	Dušení jídel z rýže a mléčných jídel, ohřívání hotových jídel.	25 - 50	Přidejte alespoň dvakrát tolik vody než rýže, mléčná jídla v polovině doby pří- pravy zamíchejte.
3 - 4	Dušení zeleniny, ryb a masa v páře.	20 - 45	Přidejte několik lžic vody. Během du- šení kontrolujte množství vody.
4 - 5	Vaření brambor a jiné zeleniny.	20 - 60	Naplňte dno hrnce 1–2 cm vody. Bě- hem vaření kontrolujte množství vody. Udržujte hrnce zakryté pokličkou.
4 - 5	Příprava většího množství jídla, duše- ných pokrmů a polévek.	60 - 150	Až 3 l tekutiny plus přísady.
6 - 7	Mírné smažení: plátky masa, cordon bleu z telecího masa, kotlety, karbanát- ky, klobásy, játra, jíška, vejce, palačín- ky a koblihy.	dle potře- by	Podle potřeby otočte.
7 - 8	Prudké smažení, opečená bramb. kaše, steaky z roštěnce, steaky.	5 - 15	Podle potřeby otočte.
9	Vaření vody, vaření těstovin, opražení masa (guláš, dušené maso), fritování hranolků.		
P	Vaření velkého množství vody. Je zapnuto PowerBoost.		

8.5 Tipy a rady pro odsavač par

- Mřížka pokrývající odsavač par je
vyrobena z hliníku a nerezové oceli . Když
není odsavač par v provozu, můžete na ni

položit nádoby. Nedojde k žádnému
poškození.

- Když je zapnutý AUTO režim, ventilátor se
spustí při nízkých otáčkách na začátku
každého vaření. Otáčky se postupně

zvyšují. Otáčky ventilátoru můžete také nastavit ručně.

9. ČIŠTĚNÍ A ÚDRŽBA

⚠ VAROVÁNÍ!

Viz kapitoly o bezpečnosti.

9.1 Všeobecné informace

- Varnou desku po každém použití vyčistěte.
- Varné náčiní používejte vždy s čistou spodní stranou.
- Škrábance nebo tmavé skvrny na povrchu nemají vliv na funkci varné desky.
- Použijte speciální čisticí prostředek vhodný na povrch varné desky.
- Na sklo použijte speciální škrabku.



V důsledku posouvání nádobí se potisk na flexibilní indukční varné zóně může zašpinit nebo změnit barvu. Tuto oblast lze čistit běžným způsobem.

9.2 Čištění varné desky

- **Odstraňte okamžitě:** roztavený plast, plastovou fólii, sůl, cukr a potraviny s cukrem, jinak by znečištění mohlo varnou desku poškodit. Vyvarujte se popálení. Speciální škrabku přiložte šikmo ke skleněnému povrchu a posunujte ostří po povrchu desky.
- **Odstraňte po vychladnutí varné desky:** stopy vodního kamene, stopy vody, tukové skvrny, kovově lesklé zbarvení. Vyčistěte varnou desku vlhkým hadříkem s neabrazivním mycím prostředkem. Po vyčištění varnou desku osušte měkkým hadrem.
- **Odstraňte kovově lesklé zbarvení:** použijte roztok vody s octem a očistěte skleněný povrch hadříkem.

9.3 Čištění odsavače par

Mřížka

Mřížka přivádí vzduch do odsavače par. Navíc chrání systém odsavače par a zabraňuje náhodnému pádu cizích předmětů

dovnitř. Mřížku můžete mýt ručně nebo v myčce nádobí. Otrete mřížku měkkým hadříkem.

Nádržka na vodu

Pod odsavačem se nachází nádržka na vodu. Shromažďuje vodu, která kondenzuje při každém vaření. Nezapomeňte nádržku na vodu pravidelně vyprazdňovat.

Než otevřete zásobník na vodu, umístěte pod něj nádobu nebo misku na zachycení vody. Nádržku na vodu otevřete vysunutím západek a jejich postupným otevřením.

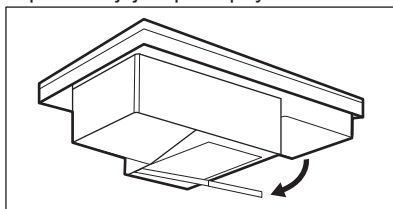

⚠ VAROVÁNÍ!

Zabraňte vniknutí vody do odsavače par.



Pokud do systému odsavače par vnikne voda nebo jiné kapaliny:

- nejprve vypněte odsavač par,
- zvedněte mřížku a pečlivě očistěte oblast odsavače par vlhkým hadříkem nebo houbou a jemným čisticím prostředkem,
- vytřete přebytečnou tekutinu nashromážděnou na dně vnitřku odsavače par houbou nebo suchým hadříkem,
- v případě potřeby vyčistěte filtr (viz „Čištění filtru odsavače par“),
- zapněte odsavač par, nastavte otáčky ventilátoru na 2 nebo vyšší a nechte jej nějakou dobu běžet, aby se odstranila zbytková vlhkost.

9.4 Čištění filtru odsavače par

Uhlíkový filtr 2 v 1 s dlouhou životností kombinuje filtraci mastnoty a zápachu v jedné jednotce. Filtr se skládá ze dvou částí

umístěných na levé a pravé straně pouzdra filtru. Každá část je tvořena tukovým filtrem a uhlíkovým filtrem s dlouhou životností. Tukový filtr zachycuje zbytky mastnoty, oleje a potravin a brání jejich vniknutí do systému odsavače par. Uhlíkový filtr s dlouhou životností, který obsahuje aktivní uhlíkovou pěnu, neutralizuje kouř a pachy vzniklé při vaření. Filtr pravidelně čistěte a regenerujte:

- Filtr vyčistěte, jakmile je vidět nahromaděné mazivo. Frekvence čištění závisí na množství tuku a oleje používaných při vaření. Doporučujeme čistit filtr každých 10–20 hodin nebo častěji, pokud je to nutné.
- Filtr regenerujte, pouze když se zobrazí oznámení . Maximální počet regeneračních cyklů je 7. Po uplynutí této doby je nutné filtr vyměnit za nový. Varná deska má vestavěné počítadlo s oznámením, které vás upozorní na regeneraci filtru. Počítadlo pro oznámení se automaticky restartuje při prvním zapnutí odsavače par. Po 100 hodinách používání začne kontrolka  blikat a signalizovat tak, že je čas regenerovat filtr. Po vypnutí odsavače par a varné desky zůstane upozornění svítit po dobu 30 sekund. Toto upozornění nebrání použití varné desky.

VAROVÁNÍ!

Přesycený filtr může představovat riziko požáru.

Demontáž / opětovná montáž filtru

Filtr a skříň filtru jsou umístěny přímo pod mřížkou uprostřed varné desky. Při demontáži postupujte opatrně, protože mohou být kluzké vlivem usazené mastnoty.

1. Sejměte mřížku.

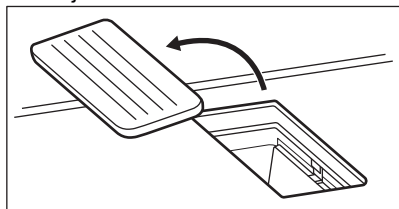

2. Vyměňte skříň filtru.

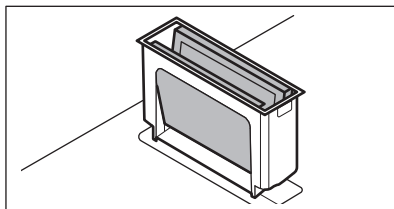

3. Jemně zatlačte obě části zvenčí dovnitř a složte je k sobě. Poté vyjměte filtr ze skříňe filtru.

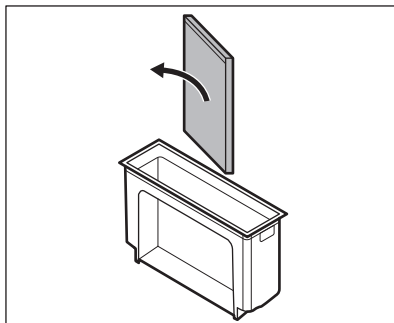
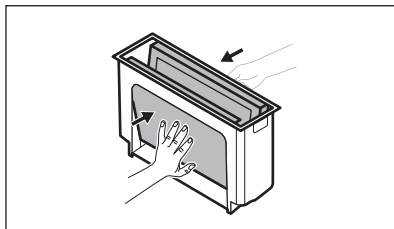

4. Po vyčištění filtrační jednotky znovu sestavte:
 - a. Zasuňte části filtru do pouzdra filtru podél vestavěných drážek. Ujistěte se, že černé strany směřují dovnitř a stříbrné strany směřují ven. Po opětovné montáži byste uvnitř kavity měli vidět černou stranu.
 - b. Nasadte skříň filtru zpět do vnitřního prostoru odsavače par.

Čištění skříňe filtru

Skříň filtru omyjte v ruce jemným čisticím prostředkem a měkkým hadříkem. Můžete jej také mýt v myčce nádobí.

Čištění filtru

1. Filtr umyjte v teplé vodě bez čisticích prostředků. Čistící prostředky mohou poškodit schopnost odstraňování zápachu. K odstranění zbytků potravin můžete v případě potřeby použít měkkou houbičku, měkký hadřík nebo neabrazivní čisticí kartáček. Filtr lze rovněž mýt v myčce na nádobí při teplotě 65–70 °C (pomocí programu, který je delší než 90 min), bez mycích prostředků a bez nádobí ve stejné náplni.
2. Nechte filtr vyschnout v troubě po dobu 20 - 30 min při 70 °C. Umístěte filtr na prostřední tvarovaný rošt. Ujistěte se, že používáte funkci trouby bez ventilátoru. Případně můžete nechat filtr vyschnout přes noc při pokojové teplotě. Před opětovným sestavením musí být filtr zcela suchý.

3. Znovu smontujte filtrační jednotku a vložte ji zpět do vnitřního prostoru odsavače par.

Regenerace filtru

1. Nejprve vyčistěte filtr, jak je popsáno výše v kroku 1.
2. Vložte filtr na 60 °C do trouby nastavené na 80 – 110 .min Umístěte filtr na prostřední tvarovaný rošt. Použijte funkci trouby bez ventilátoru.
3. Znovu smontujte filtrační jednotku a vložte ji zpět do vnitřního prostoru odsavače par.
4. Krátkým stisknutím  vynulujte počítadlo.
Počítadlo se restartuje.



10. ODSTRAŇOVÁNÍ ZÁVAD





VAROVÁNÍ!

Viz kapitoly o bezpečnosti.

10.1 Co dělat, když...

Problém	Možná příčina	Řešení
Varnou desku nelze zapnout ani používat.	Varná deska není zapojená do elektrické sítě nebo je zapojená nesprávně.	Zkontrolujte, zda je varná deska správně zapojena do elektrické sítě.
	Je spálená pojistka.	Zkontrolujte, zda příčinou závady není pojistka. Pokud dochází k opakovanému spálení pojistky, obraťte se na autorizovaného elektrikáře.
	Nenastavili jste tepelný výkon do 60 sekund.	Zapněte varnou desku znovu a do 60 sekund nastavte tepelný výkon.
	Stiskli jste dvě nebo více senzorových tlačítek současně.	Stiskněte pouze jedno senzorové tlačítko.
	Je zapnutá funkce Pauza.	Viz „Pauza“.
Je slyšet nepřetržitě pípání.	Na ovládacím panelu je voda nebo skvrny od tuku.	Vyčistěte ovládací panel.
	Elektrické zapojení je nesprávné.	Odpojte varnou desku od síťového napájení. Požádejte kvalifikovaného elektrikáře, aby instalaci zkontroloval.

Problém	Možná příčina	Řešení
Pro jednu z varných zón nelze zvolit maximální tepelný výkon.	Ostatní zóny spotřebovávají maximální dostupný výkon. Vaše varná deska funguje správně.	Snižte tepelný výkon pro ostatní varné zóny zapojené do stejné fáze. Viz „Řízení výkonu“.
Zazní zvukový signál a varná deska se vypne. Když se varná deska vypne, ozve se zvukový signál.	Zakryli jste jedno nebo více sensorových tlačítek.	Odstraňte předmět ze sensorových tlačítek.
Varná deska se vypne.	Něco blokuje pole snímače  .	Odstraňte předmět ze sensorového tlačítka.
Kontrolka zbytkového tepla se nerozsvítí.	Varná zóna není horká, protože byla zapnutá jen krátkou dobu nebo je poškozený snímač.	Jestliže byla varná zóna zapnutá dostatečně dlouho, aby byla horká, obraťte se na autorizované servisní středisko.
Když se dotknete sensorových tlačítek na panelu, nezazní žádný zvukový signál.	Zvuková signalizace je vypnutá.	Zapněte zvukovou signalizaci. Viz „Denní používání“.
Flexibilní indukční varná zóna neohřívá varnou nádobu.	Varná nádoba je na flexibilní indukční varné zóně nesprávně umístěna.	Varnou nádobu umístěte na správné místo na flexibilní indukční varné zóně. Poloha varné nádoby závisí na zapnuté funkci nebo režimu funkce. Viz část „Flexibilní indukční varná zóna“.
	Průměr dna nádoby není vhodný pro zapnutou funkci nebo režim funkce.	Používejte nádoby na vaření s průměrem vhodným pro zapnutou funkci nebo režim funkce. Viz část „Flexibilní indukční varná zóna“.
Ukazatel nad symbolem  se rozsvítí.	Je zapnutá funkce Dětská bezpečnostní pojistka nebo Zámek.	Viz „Dětská pojistka“ a „Blokování“.
Ovládací lišta bliká.	Na zóně není žádná varná nádoba nebo zóna není zcela zakrytá.	Položte na zónu varnou nádobu tak, aby plně zakrývala varnou zónu.
	Nádobí není vhodné.	Používejte nádoby vhodné pro indukční varné desky. Viz část „Tipy a rady“.
	Průměr dna nádoby je pro zónu příliš malý.	Používejte varné nádoby se správnými rozměry. Viz „Technické údaje“.
	Je zapnutá funkce Flex Bridge (Flexibile Bridge). Jeden nebo více oddílů spuštěného režimu funkce není zakryto varnou nádobou.	Umístěte varnou nádobu na správný počet oddílů spuštěného režimu funkce nebo změňte režim funkce. Viz část „Flexibilní indukční varná zóna“.
Ovládací lišta dvakrát blikne a vypne se.	Je zapnutá funkce PowerSlide. Na flexibilní indukční varné zóně jsou umístěny dvě nádoby nebo nádoba zakrývá více než jednu varnou plochu zapnutou funkci.	Používejte pouze jednu nádobu. Viz část „Flexibilní indukční varná zóna“.

Problém	Možná příčina	Řešení
Ovládací lišta odsavače par bliká a odsavač par se nespustí nebo se vypne.	Ventilátor se může za určitých podmínek sám vypnout, např. když místnost není správně větraná.	Otevřete okno. Pravděpodobně bude nutné nainstalovat okenní spínač. Viz „Sestavení“. Pokud je okenní spínač již nainstalován, ujistěte se, že je nainstalován správně. Viz instalační příručka. Stiskněte libovolný symbol. Odsavač par opět funguje.
Když jsou zapnuty funkce odsavače par, ventilátor odsavače par nefunguje správně.	Teplota prostředí kolem odsavače par je příliš vysoká. Uvnitř a okolo odsavače par není dostatečná cirkulace vzduchu.	Vypněte varnou desku a odpojte ji od elektrické sítě. Vyčkejte alespoň 10 sekund a poté ji znovu zapojte. Další návrhy: Zkuste snížit teplotu okolí. Vyměňte filtr odsavače par a odstraňte zbytečnou vlhkost z vnitřní strany odsavače par. Řiďte se částí „Čištění a údržba“. Nechte systém odsavače par jeden den uschnout a poté odsavač par znovu zapněte.
Odsavač par nedostatečně odvádí páru, která se vytváří během přípravy.	Pokličky nejsou správně umístěny na nádobí.	Pokud vaše nádobí nemá odvětrávanou pokličku, nakloňte pokličky tak, aby uvolněná pára směřovala k odsavači par. Informace o speciálních pokličkách s odvětráváním páry, které jsou doporučeny pro použití s integrovaným odsavačem par, naleznete v části „Tipy a rady“.
	Filtr odsavače par je nasycený.	Regenerujte filtr odsavače par a zrušte oznámení. Řiďte se částí „Čištění a údržba“.
 se rozsvítí a objeví se číslo.	U varné desky došlo k chybě. Další podrobnosti naleznete v aplikaci.	Varnou desku vypněte a po 30 sekundách ji znovu zapněte. Pokud se znovu rozsvítí  , odpojte varnou desku od síťového napájení. Po přibližně 30 sekundách varnou desku opět zapojte. Pokud problém přetrvává, obraťte se na autorizované servisní středisko.
 bliká.	Došlo ke ztrátě bezdrátového připojení.	Obnovte bezdrátové připojení. Zkontrolujte domácí síť. Pokud problém přetrvává, zkuste se k síti připojit znovu. Viz „Před prvním použitím“ > „Změna sítě“.

10.2 Pokud problém nemůžete vyřešit...

Pokud problém nemůžete vyřešit sami, obraťte se na svého prodejce nebo autorizované servisní středisko. Uveďte údaje z typového štítku. Ujistěte se, že jste varnou

desku používali správně. Pokud ne, budete muset servis provedený servisním technikem nebo prodejcem zaplatit, i když je spotřebič ještě v záruce. Informace o záruční době a autorizovaných servisních střediscích jsou uvedeny v záruční brožuře.

11. TECHNICKÉ ÚDAJE

11.1 Typový štítek

Model CCE84779CB
Typ 66 D4A 05 DA
Indukce 7.35 kW
Sériové č.
AEG

PNC 949 597 853 02
220 - 240 V / 400 V 2N, 50 Hz
Vyrobeno v: Německo
7.35 kW

11.2 Technické údaje varné zóny

Varná zóna	Nominální výkon (maximální tepelný výkon) [W]	PowerBoost [W]	PowerBoost maximální délka [min]	Průměr varné nádoby [mm]
Flexibilní indukční varná zóna	2300	3200	10	minimálně 105

Výkon varných zón se může u některých údajů v této tabulce mírně lišit od údajů. Mění se s materiálem a rozměry varných nádob.

Pro dosažení nejlepších výsledků vaření použijte nádoby, které nejsou větší než průměr uvedený v tabulce.

11.3 Informace o hlavní konektivitě

Frekvence	2.4 GHz WLAN	2400 - 2483.5 MHz
Protokol	IEEE 802.11b DSSS, 802.11g/n OFDM	
Maximální výkon	EIRP < 20 dBm (100 mW)	
Šifrování	WPA, WPA2	

Pokyny ke článku 10 (10) RED (směrnice 2014/53/EU) z 5. listopadu 2020. Seznam zemí: Belgie, Bulharsko, Česká republika, Dánsko, Německo, Estonsko, Irsko, Řecko, Španělsko, Francie, Chorvatsko, Itálie, Kypr, Lotyšsko, Litva, Lucembursko, Maďarsko, Malta, Nizozemsko, Rakousko, Polsko, Portugalsko, Rumunsko, Slovinsko, Slovensko, Finsko, Švédsko, Norsko, Island, Lichtenštejnsko, Švýcarsko, Turecko a Severní Irsko.

11.4 Softwarové licence

Software tohoto produktu obsahuje součásti založené na bezplatném softwaru a softwaru

z otevřeného zdroje. AEG potvrzuje přínos otevřeného softwaru a robotických komunit do projektu vývoje.

12. ENERGETICKÁ ÚČINNOST

12.1 Informace o výrobku pro varnou desku

Označení modelu

CCE84779CB

Typ varné desky		Vestavná varná deska
Počet varných ploch		2
Technologie ohřevu		Indukce
Délka (D) a šířka (Š) varné plochy	Vlevo	D 45.9 cm Š 21.4 cm
Délka (D) a šířka (Š) varné plochy	Vpravo	D 45.9 cm Š 21.4 cm
Spotřeba energie varné plochy (EC electric cooking)	Vlevo	191.1 Wh/kg
Spotřeba energie varné plochy (EC electric cooking)	Vpravo	191.1 Wh/kg
Spotřeba energie varné desky (EC electric hob)		191.1 Wh/kg

IEC / EN 60350-2 – Elektrické spotřebiče na vaření pro domácnost – část 2: Varné desky – metody pro měření výkonu.

12.2 Varná deska – Úspora energie

Budete-li dodržovat následující rady, můžete šetřit energii při běžném vaření.

- Při ohřívání vody použijte jen potřebné množství.
- Je-li to možné, vždy zakryvejte nádoby pokličkami.
- Nádoby stavte přímo na střed varné zóny.
- Využijte zbytkové teplo k udržování teploty jídel nebo k jeho rozpuštění.

12.3 Informace o výrobku a list s údaji o výrobku

Informační list výrobku podle normy (EU) No 65/2014		
Název nebo ochranná známka dodavatele	AEG	
Identifikační značku modelu	CCE84779CB	
Roční spotřeba energie - AEEhood	28.8	kWh/a
Třída energetické účinnosti	A +	
Účinnost proudění tekutin - FDEhood	32.4	
Třída účinnosti proudění tekutin	A	
Účinnost osvětlení - LEhood	-	lux/W
Třída účinnosti osvětlení	-	
Účinnost filtrace tuků - GFEhood	85.1	%
Třída účinnosti filtrace tuků	B	
Minimální průtok vzduchu při běžném používání	270.0	m³/h
Maximální průtok vzduchu při běžném používání	500.0	m³/h
Průtok vzduchu v intenzivním nebo zesíleném režimu	630.0	m³/h
Vážený akustický výkon A při minimální rychlosti	49	db(A) re 1 pW
Vážený akustický výkon A při maximální rychlosti	64	db(A) re 1 pW
Vážený akustický výkon A při intenzivní nebo zvýšené rychlosti	70	db(A) re 1 pW

Naměřená spotřeba energie ve vypnutém stavu - Po	0.49	W
Naměřená spotřeba energie v pohotovostním režimu - Ps	-	W
Doplňkové informace podle normy (EU) No 66/2014		
Koeficient zvýšení času - f	0.8	
Index energetické účinnosti - EElhood	41.4	
Naměřený průtok vzduchu v bodě nejvyšší účinnosti - QBEP	259.2	m ³ /h
Naměřený tlak vzduchu v bodě nejvyšší účinnosti - PBEP	444	Pa
Maximální průtok vzduchu - Qmax	630.0	m ³ /h
Naměřený elektrický příkon v bodě nejvyšší účinnosti - WBEP	98.8	W
Jmenovitý příkon osvětlovacího systému - WL	-	W
Průměrné osvětlení varného povrchu osvětlovacím systémem - Emiddle	-	lux

Spotřebič byl testován v souladu s následujícími normami: EN 61591, EN 60704-1, EN 60704-2-13, EN 50564.

Údaje v tabulce výše se týkají spotřebičů v režimu odsávání. Spotřebiče v recirkulačním režimu lze přepnout do režimu odsávání podle pokynů k instalaci uvedených v instalační příručce a pomocí vyhrazeného filtru dostupného v našich oficiálních prodejnách. Další informace naleznete na našich webových stránkách.

12.4 Odsavač par - úspora energie

Budete-li dodržovat následující rady, můžete šetřit energii při běžném vaření.

- Když začnete vařit, nastavte nízké otáčky ventilátoru odsavače. Po dokončení přípravy nechte odsavač par běžet ještě několik minut.
- Zvyšte otáčky ventilátoru, když se potřebujete zbavit velkého množství páry nebo kouře. Funkci Boost doporučujeme používat pouze v krajních případech.
- Filtr odsavače par pravidelně čistěte a v případě potřeby jej vyměňte, abyste byla zachována jeho účinnost.
- Pro optimalizaci účinnosti a minimalizaci hluku použijte maximální průměr potrubí.

13. POZNÁMKY K OCHRANĚ ŽIVOTNÍHO PROSTŘEDÍ

Recyklujte materiály označené symbolem . Obaly vyhodte do příslušných odpadních kontejnerů k recyklaci. Pomáhejte chránit životní prostředí a lidské zdraví a recyklovat elektrické a elektronické spotřebiče určené k

likvidaci. Spotřebiče označené příslušným symbolem  nelikvidujte spolu s domovním odpadem. Spotřebič odevzdejte v místním sběrném dvoře nebo kontaktujte místní úřad.

Vitajte vo svete AEG! Ďakujeme Vám, že ste si vybrali náš spotrebič.



Rady týkajúce sa používania, brožúry, návody na riešenie problémov a informácie o servise a opravách:
www.aeg.com/support

Vyhradzujeme si právo na zmeny bez predchádzajúceho upozornenia.

OBSAH

1. BEZPEČNOSTNÉ INFORMÁCIE.....	32
2. BEZPEČNOSTNÉ POKYNY.....	35
3. INŠTALÁCIA.....	38
4. POPIS VÝROBKU.....	40
5. PRED PRVÝM POUŽITÍM.....	42
6. KAŽDODENNÉ POUŽÍVANIE.....	43
7. DOPLNKOVÉ FUNKCIE.....	48
8. TIPY A RADY.....	52
9. STAROSTLIVOSŤ A ČISTENIE.....	54
10. ODSTRANOVANIE PROBLÉMOV.....	56
11. TECHNICKÉ ÚDAJE.....	59
12. ENERGETICKÁ ÚČINNOSŤ.....	60
13. OCHRANA ŽIVOTNÉHO PROSTREDIA.....	62

1. ⚠ BEZPEČNOSTNÉ INFORMÁCIE

Pred inštaláciou a používaním spotrebiča si pozorne prečítajte priložený návod na používanie. Výrobca nezodpovedá za zranenia ani za škody spôsobené nesprávnou montážou alebo používaním. Tieto pokyny uskladnite na bezpečnom a prístupnom mieste, aby ste do nich mohli v budúcnosti nahliadnuť.

1.1 Bezpečnosť detí a zraniteľných osôb

- Tento spotrebič smú používať deti staršie ako 8 rokov a osoby so zníženou fyzickou, zmyslovou alebo psychickou spôsobilosťou alebo nedostatkom skúseností a znalostí, iba ak sú pod dozorom zodpovednej osoby alebo ak boli zodpovednou osobou poučené o bezpečnom používaní spotrebiča a rozumejú prípadným rizikám. Deti do 8 rokov a osoby s vysokou mierou postihnutia nesmú mať prístup k spotrebiču, pokiaľ nie sú pod nepretržitým dozorom.

- Deti by mali byť pod dozorom, aby sa zabezpečilo, že sa nebudú hrať so spotrebičom a mobilnými zariadeniami s príslušnou aplikáciou.
- Obaly vždy uschovajte mimo dosah detí a náležite ich zlikvidujte.
- **UPOZORNENIE:** Spotrebič a jeho prístupné časti sa počas používania môžu značne zahriať. Nedovoľte deťom ani domácim zvieratám priblížiť sa k spotrebiču počas prevádzky alebo keď sa ochladzuje.
- Ak má spotrebič detskú poistku, mala by byť zapnutá.
- Deti nesmú spotrebič bez dozoru čistiť ani vykonávať žiadnu údržbu na spotrebiči.

1.2 Všeobecná bezpečnosť

- Tento spotrebič je určený iba na prípravu jedál.
- Tento spotrebič je určený na jedno použitie v domácnosti v interiéri.
- Tento spotrebič sa môže používať v kanceláriách, hotelových hosťovských izbách, izbách s posteľou a raňajkami, v domovoch poľnohospodárskych hostí a iných podobných ubytovacích zariadeniach, ak takéto používanie nepresiahne (priemerné) úrovne používania v domácnosti.
- **UPOZORNENIE:** Spotrebič a jeho prístupné časti sa počas používania môžu značne zahriať. Nedotýkajte sa ohrevných článkov.
- **UPOZORNENIE:** Varenie na varnom paneli s tukom alebo olejom bez dohľadu môže byť nebezpečné a môže spôsobiť požiar.
- Dym je indikáciou prehriatia. Na hasenie požiaru pri varení nikdy nepoužívajte vodu. Spotrebič vypnite a plameň zakryte napr. požiarnou pokrývkou alebo pokrievkou.
- **UPOZORNENIE:** Spotrebič sa nesmie zapájať cez externé spínacie zariadenie, ako napr. časovač, ani nesmie byť zapojený do obvodu, ktorý sa pravidelne vypína a zapína.

- **VÝŠTRAHA:** Proces prípravy jedla musí byť pod dohľadom). Krátkodobý proces prípravy jedla si vyžaduje nepretržitý dozor.
- **UPOZORNENIE:** Nebezpečenstvo požiaru: Na varných povrchoch neskladujte žiadne predmety.
- Kovové predmety, napríklad nože, vidličky, lyžice a pokrievky by sa nemali klásť na povrch varného panela, pretože sa môžu zohriať.
- Spotrebič nepoužívajte pred jeho nainštalovaním do nábytku určeného na zabudovanie.
- Na čistenie spotrebiča nepoužívajte parné čističe.
- Spotrebič vypínajte po každom použití jeho ovládacími prvkami. Nespoliehajte sa na funkciu rozpoznávania varnej nádoby.
- Ak je sklokeramický/sklenený povrch prasknutý, vypnite spotrebič a odpojte ho z elektrickej siete. V prípade zapojenia spotrebiča do elektrickej siete priamo pomocou spojovacej skrinky odpojte spotrebič od sieťového napájania vybratím poistky. V oboch prípadoch kontaktujte autorizované servisné stredisko.
- V miestnosti inštalácie spotrebiča zabezpečte dobré vetranie, aby sa do miestnosti nevracali plyny zo spotrebičov spaľujúcich plyn alebo iné palivá, ani spaliny zo zariadení s otvoreným plameňom.
- Uistite sa, že nie sú vetracie otvory blokované a vzduch nahromadený spotrebičom nie je vedený do potrubia používaného na odvádzanie dymu a pary z iných spotrebičov (systémy centrálného vykurovania, termosifóny, ohrievače vody a pod.).
- Keď je spotrebič v činnosti spolu s ostatnými spotrebičmi, nesmie maximálne vákuum vytvorené v miestnosti prekročiť 0,04 mbar.
- Pravidelne čistite filter odsávača pár a odstráňte zo spotrebiča zvyšky mastnoty, aby nevzniklo riziko požiaru.

- Ak je poškodený napájací kábel, musí ho vymeniť výrobca, autorizovaný servis alebo podobne kvalifikované osoby, aby sa predišlo nebezpečenstvu.
- Ak je spotrebič zapojený priamo do elektrickej siete, elektroinštalácia musí byť vybavená izolačným zariadením, ktoré umožní odpojiť spotrebič od elektrickej siete na všetkých póloch. Celé odpojenie musí byť v súlade s podmienkami pre prepäťovú kategóriu III. Vyberateľné prostriedky musia byť zabudované do pevnej zásuvky v súlade s pravidlami zapojenia.
- **UPOZORNENIE:** Používajte iba také ochranné lišty varného panela, ktoré navrhol výrobca kuchynského spotrebiča, alebo ich výrobca kuchynského spotrebiča uvádza ako vhodné v návode na použitie, alebo ochranné lišty varného panela zahrnuté v spotrebiči. Použitie nevhodných ochranných líšt môže spôsobiť nehody.

2. BEZPEČNOSTNÉ POKYNY

2.1 Montáž

VAROVANIE!

Tento spotrebič môže nainštalovať len kvalifikovaná osoba.

VAROVANIE!

Hrozí nebezpečenstvo poranenia alebo poškodenia spotrebiča.

- Odstráňte všetky obaly.
- Poškodený spotrebič neinštalujte ani nepoužívajte.
- Dodržiavajte pokyny na inštaláciu dodané so spotrebičom.
- Dodržiavajte požadovanú minimálnu vzdialenosť od iných spotrebičov a nábytku.
- Vždy dávajte pozor, ak presúvate spotrebič, pretože je ťažký. Vždy používajte ochranné rukavice a uzavretú obuv.
- Plochy výrezu utesnite tesniacim materiálom, aby ste predišli vydutiu spôsobenému vlhkosťou.

- Spodnú časť spotrebiča chráňte pred parou a vlhkosťou.
- Spotrebič neinštalujte vedľa dverí ani pod okno. Predídete tak zhodeniu horúceho kuchynského riadu zo spotrebiča pri otvorení dverí alebo okna.
- Neinštalujte spôsobom, ktorý odvádza vzduch do dutiny steny, pokiaľ dutina nie je na tento účel určená.
- Pri inštalácii bez potrubia musí byť výstup ventilátora umiestnený priamo na stene alebo musí byť oddelený prídavnou stenou skrinky, aby sa zabránilo prístupu k lopatkám ventilátora.
- Každý spotrebič má v dolnej časti chladiace ventilátory.
- Ak je spotrebič nainštalovaný nad zásuvkou:
 - Neskladujte v nej malé kúsky alebo hárky papiera, ktoré by sa mohli vťahnuť, pretože by mohli poškodiť chladiace ventilátory alebo ovplyvniť činnosť chladiaceho systému.
 - Medzi spodkom spotrebiča a predmetmi skladovanými v zásuvke

zachovajte vzdialenosť minimálne 2 cm.

- Odoberte prípadné oddelovacie panely inštalované v skrinke pod spotrebičom.

2.2 Zapojenie do elektrickej siete

VAROVANIE!

Hrozí nebezpečenstvo požiaru a zásahu elektrickým prúdom.

- Všetky elektrické pripojenia musí vykonať kvalifikovaný elektrikár podľa schémy pripojenia alebo inštaláčnej brožúry.
- V prípade inštalácie odsávania a ak je k dispozícii alebo je povinné príslušenstvo (stenový ventil, spínač okna a/alebo otvárač okna), elektrické pripojenia by mal vykonať kvalifikovaný elektrikár podľa schémy pripojenia alebo inštaláčnej brožúry.
- Spotrebič musí byť uzemnený.
- Pred akýmkoľvek zásahom odpojte spotrebič od elektrickej siete.
- Uistite sa, že parametre na typovom štítku sú kompatibilné s elektrickým napätím zdroja napájania.
- Skontrolujte, či je spotrebič správne nainštalovaný. Uvoľnený a nesprávny elektrický sieťový kábel alebo zástrčka (ak sa používa) môže spôsobiť zohriatie vývodného kábla.
- Použite vhodný elektrický sieťový kábel.
- Nedovoľte, aby sa sieťový kábel zamotal.
- Skontrolujte, či je nainštalovaná ochrana proti zásahu elektrickým prúdom.
- Použite svorku na odľahčenie ťahu na kábli.
- Ak zapojíte nejaký elektrický spotrebič do zásuvky, dbajte na to, aby sa sieťový kábel alebo zástrčka (ak je k dispozícii) nedotýkala horúceho spotrebiča alebo horúceho kuchynského riadu.
- Nepoužívajte viaczásuvkové adaptéry ani predlžovacie káble.
- Uistite sa, že zástrčka (ak je k dispozícii) alebo sieťový kábel nie sú poškodené. Ak treba vymeniť poškodený prívodný elektrický kábel, kontaktujte náš autorizovaný servis alebo elektrikára.
- Zariadenie na ochranu pred dotykou elektrických častí pod napätím a

izolovaných častí treba namontovať tak, aby sa nedalo odstrániť bez nástrojov.

- Sieťovú zástrčku pripojte do sieťovej zásuvky až po dokončení inštalácie. Po inštalácii sa uistite, že máte prístup k sieťovej zástrčke.
- Ak je sieťová zásuvka uvoľnená, nezapájajte do nej sieťovú zástrčku.
- Spotrebič neodpájajte ťahaním za napájací kábel. Vždy ťahajte za sieťovú zástrčku.
- Použite iba správne odpájacie zariadenia: ochranné ističe alebo poistky (skrutkovacie poistky treba vybrať z držiaka), uzemnenia a stýkače.
- Elektrická sieť v domácnosti musí mať odpájacie zariadenie, ktoré umožní odpojenie spotrebiča od elektrickej siete na všetkých póloch. Vzdialenosť kontaktov odpájacieho zariadenia musí byť minimálne 3 mm.

2.3 Použitie

VAROVANIE!

Hrozí nebezpečenstvo poranenia, popálenín alebo zásahu elektrickým prúdom.

- Nemeňte technické parametre tohto spotrebiča.
- Pred prvým použitím odstráňte všetky obaly, štítky a ochrannú fóliu (ak sa používajú).
- Uistite sa, že nie sú otvory vetrania zablokované. Vetranie musí pravidelne kontrolovať kvalifikovaná osoba.
- Spotrebič počas prevádzky nenechávajte bez dozoru.
- Po každom použití vypnite varnú zónu.
- Na varné zóny nepokladajte príbor ani pokrievky panvíc. Môžu sa zahriať na vysokú teplotu.
- Spotrebič neobsluhujte s mokkými rukami alebo keď je v kontakte s vodou.
- Spotrebič nepoužívajte ako pracovný alebo skladovací povrch.
- Ak je povrch spotrebiča popraskaný, okamžite ho odpojte od napájania. Zabráňte tým zásahu elektrickým prúdom.
- Keď je spotrebič v prevádzke, používatelia s kardiostimulátorom musia udržiavať

vzdialenosť od indukčných varných zón minimálne 30 cm.

- Keď vkladáte pokrm do horúceho oleja, môže olej vyprsknúť.
- Nikdy nepoužívajte otvorený oheň, keď je zapnutý integrovaný odsávač pár.
- Nepoužívajte hliníkovú fóliu ani iné materiály medzi varnou plochou a kuchynským riadom, pokiaľ výrobca tohto spotrebiča neurčí inak.
- Používajte len príslušenstvo odporúčané výrobcom pre tento spotrebič.

VAROVANIE!

Hrozí nebezpečenstvo požiaru a výbuchu.

- Tuky a oleje môžu pri zohriatí uvoľňovať horľavé výpary. Pri príprave pokrmov musia byť plamene alebo horúce predmety v dostatočnej vzdialenosti od tukov a olejov.
- Výpary, ktoré sa uvoľňujú z veľmi horúcich olejov, môžu spôsobiť spontánne vznietenie.
- Použitý olej, ktorý obsahuje zvyšky jedla, môže spôsobiť požiar pri nižšej teplote ako olej použitý po prvýkrát.
- Horľavé látky ani predmety, ktoré sú nasiaknuté horľavými látkami, nekladte do spotrebiča, do jeho blízkosti ani naň.

VAROVANIE!

Hrozí nebezpečenstvo poškodenia spotrebiča.

- Horúci kuchynský riad nekladte na ovládací panel.
- Na sklenený povrch varného panela nekladte horúcu pokrievku varnej nádoby.
- Nenechajte obsah kuchynského riadu vyvrieť.
- Dávajte pozor, aby predmety alebo kuchynský riad nespadol na spotrebič. Povrch môže byť poškodený.
- Nezapínajte varné zóny s prázdny kuchynským riadom alebo bez kuchynského riadu.
- Nikdy nevyberajte mriežku ani filter odsávača pár, keď je zapnutý integrovaný odsávač pár alebo spotrebič.
- Nikdy nepoužívajte integrovaný odsávač pár bez filtra odsávača pár.

- Nezakrývajte prívod integrovaného odsávača pár kuchynským riadom.
- Neotvárajte spodné veko, keď je zapnutý integrovaný odsávač pár alebo spotrebič.
- Do blízkosti integrovaného odsávača pár nekladte malé ani ľahké predmety, aby nevzniklo riziko ich zachytenia.
- Kuchynský riad vyrobený z liatiny alebo s poškodeným dnom môže spôsobiť poškrabanie skla/sklokeramiky. Keď tieto predmety potrebujete posunúť mimo varného povrchu, zdvihnite ich.

2.4 Ošetrovanie a čistenie

- Spotrebič pravidelne čistite, aby ste predišli znehodnoteniu povrchového materiálu.
- Pred čistením spotrebiča ho vypnite a nechajte vychladnúť.
- Na čistenie spotrebiča nepoužívajte prúd vody ani paru.
- Spotrebič čistite vlhkou mäkkou handričkou. Používajte iba neutrálne čistiace prostriedky. Pokiaľ nie je uvedené inak, nepoužívajte abrazívne čistiace prostriedky, drôtenky, rozpúšťadlá ani kovové predmety.

2.5 Servis

- Ak treba dať spotrebič opraviť, obráťte sa na autorizované servisné stredisko. Používajte iba originálne náhradné diely.
- Informácie o žiarovke/žiarovkách vnútri tohto výrobku a náhradných dieloch osvetlenia, ktoré sa predávajú samostatne: Tieto žiarovky sú navrhnuté tak, aby odolali extrémnym podmienkam v domácych spotrebičoch, ako napr. teplota, vibrácie, vlhkosť, alebo slúžia ako ukazovatele prevádzkového stavu spotrebiča. Nie sú určené na používanie iným spôsobom a nie sú vhodné na osvetlenie priestorov v domácnosti.

2.6 Likvidácia

VAROVANIE!

Riziko zranenia alebo udusenía.

- Informácie o spôsobe likvidácie spotrebiča získate na mestskom alebo obecnom úrade.

- Spotrebič odpojte od elektrickej siete.

- Prívodný elektrický kábel odrežte blízko pri spotrebiči a zlikvidujte ho.

3. INŠTALÁCIA

VAROVANIE!

Pozrite si kapitoly ohľadne bezpečnosti.

3.1 Pred inštaláciou

Pred nainštalovaním varného panela si zapíšte informácie uvedené dolu na typovom štítku. Typový štítok s technickými údajmi je umiestnený na spodnej strane varného panela.

Sériové číslo

3.2 Zabudovateľné varné panely

Zabudovateľné varné panely sa môžu používať až po zabudovaní do vhodnej skrinky alebo do pracovnej dosky, ktoré vyhovujú platným normám.

3.3 Pripevnenie tesnenia

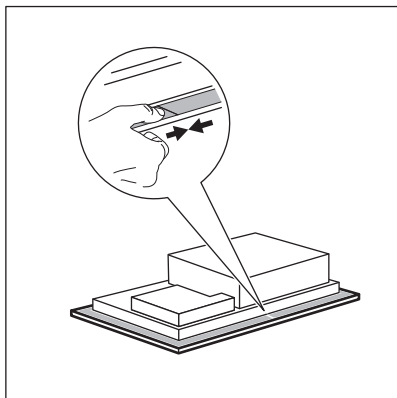

Inštalácia na povrch

1. Vyčistite pracovnú dosku okolo vyrezanej oblasti.
2. Pripevnite dodanú 2x6 mm tesniacu pásku na spodný okraj varného panela pozdĺž vonkajšieho okraja sklokeramického. Tesniacu pásku nenatáhuje. Dbajte na to, aby sa konce

tesniacej pásky nachádzali v strede jednej strany varného panela.

3. Pri strihaní tesniacej pásky ponechajte niekoľko milimetrov navyše.
4. Spojte oba konce tesniacej pásky.

Integrovaná inštalácia

1. Vyčistíte drážky na pracovnej doske.
2. Dodanú 3x10 mm tesniacu pásku narežte na štyri prúžky. Prúžky musia mať rovnakú dĺžku ako drážky.
3. Konce pruhov odstrihnite pod uhlom 45°. Mali by presne zapadnúť do rohov drážky.
4. K drážkam pripevnite prúžky. Pásky nenatáhuje. Neohýbajte konce pásov jeden nad druhým.

Po montáži varného panela utesnite zvyšnú medzeru medzi sklokeramikou a pracovnou doskou silikónom. Uistite sa, že sa silikón nedostal pod sklokeramiku.

3.4 Montáž

Podrobné informácie o montáži varného panela nájdete v inštaláčnej príručke.

Riadte sa schémou pripojenia varného panela a schémou pripojenia spínača okna (ak je k dispozícii) uvedenou v inštaláčnej príručke a/alebo na štítkoch pod varným panelom.



Iba pre vybrané krajiny

V prípade inštalácie odsávania môže byť potrebný okenný spínač (poradte sa s autorizovaným technikom). Je potrebné ho zakúpiť osobitne, pretože sa nedodáva spolu s varným panelom. Okennú prípojku musí nainštalovať autorizovaný technik. Prečítajte si inštaláciu brožúru.

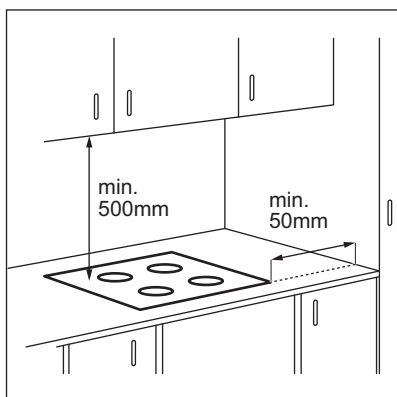

Ak je spotrebič nainštalovaný nad zásuvkou, počas varenia sa vplyvom vetrania varného panela môžu zohriať predmety uložené v zásuvke.

INŠTALÁCIA NA POVRCH

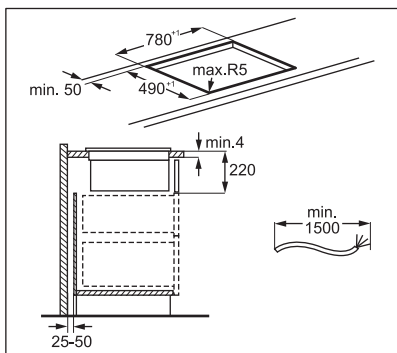
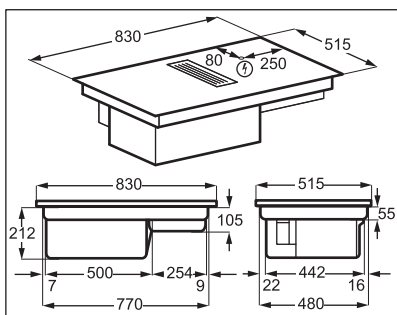

INTEGROVANÁ INŠTALÁCIA

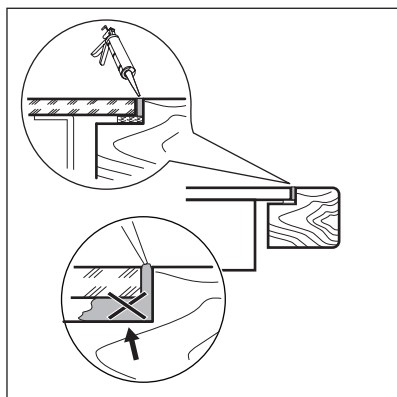
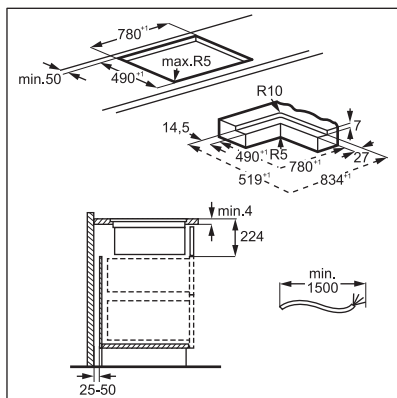
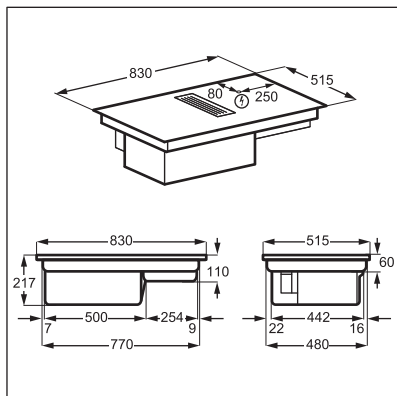

Návod s videom „Ako nainštalovať varný panel AEG s odsávačom pár“ nájdete

zadaním celého názvu uvedeného na obrázku nižšie.



www.youtube.com/electrolux
www.youtube.com/aeg

How to install your AEG
Extractor Hob



Zostavenie krytu filtra

Pred prvým použitím sa uistite, že je filter vložený do krytu tak, aby čierne strany boli otočené smerom dovnútra a strieborné strany smerom von. Pozrite si časť „Čistenie filtra

odsávača pár“. Po zostavení vložte kryt filtra do dutiny odsávača pár a nasadte mriežku na odsávač pár.

3.5 Pripájací kábel

- Varný panel sa dodáva s pripájacím káblom.
- Pri výmene poškodeného sieťového kábla použite kábel typu: H05V2V2-F s odolnosťou voči teplote 90 °C alebo vyššej. Obráťte sa na autorizované servisné stredisko. Výmenu pripájacieho kábla môže vykonať iba kvalifikovaný elektrikár.

4. POPIS VÝROBKU

4.1 Prehľad výrobku

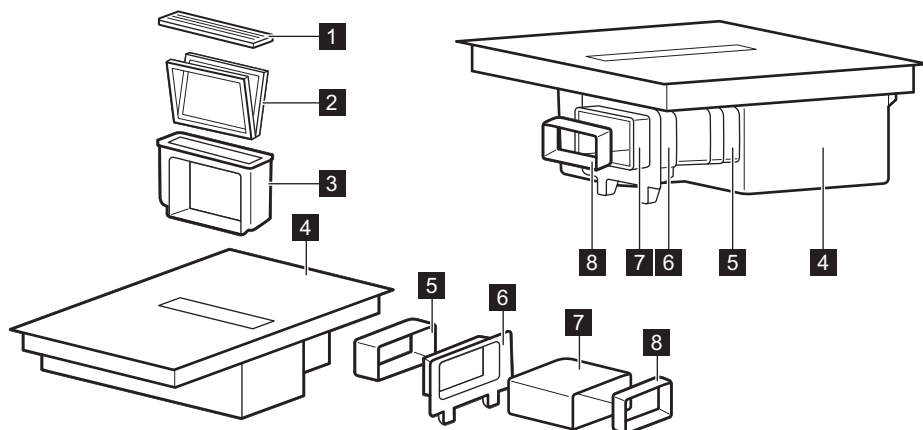

- 1 Mriežka
- 2 Filter
- 3 Kryt filtra
- 4 Varný panel
- 5 Konektor

- 6 Montáž zadnej steny skrinky
- 7 Trubica
- 8 Adaptér

4.2 Rozloženie varnej plochy

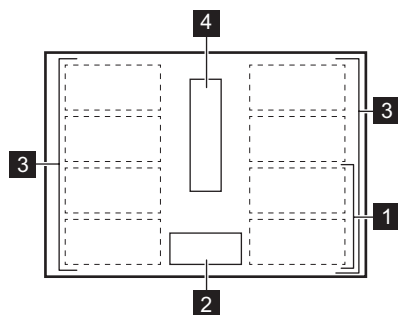





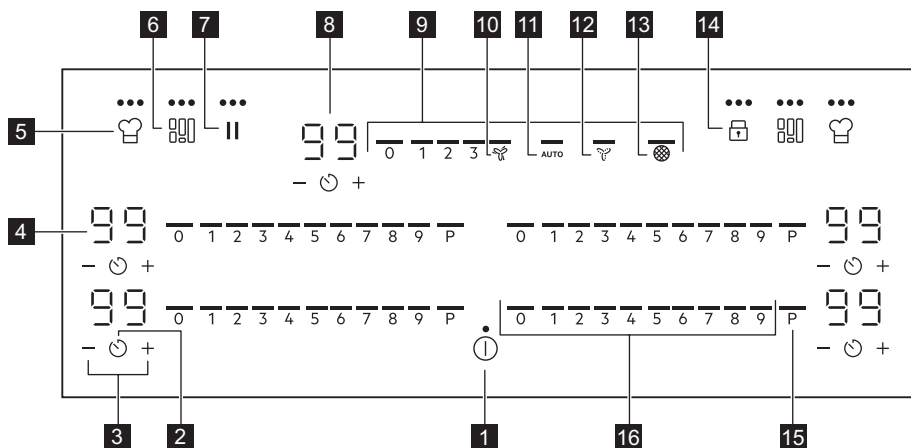

- 1 Indukčná varná zóna
- 2 Ovládací panel
- 3 Flexibilná indukčná varná oblasť sa skladá zo štyroch častí
- 4 Digestor

4.3 Rozvrhnutie ovládacieho panela





Spotrebič sa ovláda senzorovými tlačidlami. Zobrazenia, ukazovatele a zvuky vám oznámia, ktoré funkcie sú zapnuté.

Senzo- rové tlačidlo	Funkcia	Popis	
1	ⓘ	Zap. / Vyp.	Zapínanie a vypínanie spotrebiča.
2	🕒	Časovač	Nastavenie funkcie.
3	+ / -	-	Predĺženie alebo skrátenie času.
4	-	Displej časomeru	Zobrazenie času v minútach.

Senzo- rové tlačidlo	Funkcia	Popis
5 	PowerSlide	Zapnutie a vypnutie funkcie.
6 	Flex Bridge (Flexible Bridge)	Prepínanie medzi tromi režimami funkcie.
7 	Prestávka	Zapnutie a vypnutie funkcie.
8 -	Displej časovača odsávača pár	Zobrazenie času v minútach.
9 -	Ovládací panel odsávača pár	Nastavenie rýchlosti ventilátora.
10 	Boost	Zapnutie a vypnutie funkcie.
11 AUTO	Automatický režim odsávača pár	Zapnutie a vypnutie funkcie.
12 	Breeze	Zapnutie a vypnutie funkcie.
13 	Ukazovateľ filtra odsávača pár	Indikácia a pripomenka potreby regenerácie filtra odsávača pár.
14 	Blokovanie / Detská poistka	Zablokovanie a odblokovanie ovládacieho panela.
15 P	PowerBoost	Zapnutie funkcie.
16 -	Ovládací pásik varného panela	Nastavenie varného stupňa.

4.4 Ukazovatele na displeji

Indikátor	Popis
 + číslica	Došlo k poruche.
	OptiHeat Control (3-stupňový ukazovateľ zvyškového tepla): pokračovať vo varení / uchovať teplé / zvyškové teplo.
	Prebieha proces pripájania WiFi.

5. PRED PRVÝM POUŽITÍM



VAROVANIE!

Pozrite si kapitoly ohľadne bezpečnosti.

5.1 Pripojenie bezdrôtovej siete/ aplikácie

Ak chcete používať aplikáciu, varný panel musí mať nastavené pripojenie.

1. Stiahnite si AEG app z obchodu s aplikáciami.

2. Otvorte aplikáciu, zaregistrujte sa a vytvorte si konto.
3. Pridajte nový spotrebič.
4. Stlačte a podržte tlačidlo , až kým nezačne blikať indikátor .
5. Postupujte podľa pokynov v aplikácii, aby ste dokončili proces zapojenia. Keď je nastavenie pripojenia dokončené, indikátor  prestane blikať.

Zmena siete

Ak chcete zmeniť sieť, musíte odpojiť aktuálnu sieť a znova spustiť proces nastavenia pripojenia.

1. Prejdite na položky Ponuka > Používateľské nastavenia > Nastavenie pripojenia a zmeňte nastavenie z možnosti Zap na Vyp.



Pozrite si časť „Štruktúra ponuky“.

Sieť je odpojená.

2. Otvorte aplikáciu a znova spustíte proces nastavenia pripojenia.



Pozrite si časť „Pripojenie bezdrôtovej siete/aplikácie“.

6. KAŽDODENNÉ POUŽÍVANIE



VAROVANIE!

Pozrite si kapitoly ohľadne bezpečnosti.

6.1 Zapnutie a vypnutie

Stlačením a podržaním  zapnete alebo vypnete varný panel.

6.2 Detekcia hrnca

Táto funkcia indikuje prítomnosť kuchynského riadu na varnom paneli a deaktivuje varné zóny, ak sa počas varenia nezistí žiadny kuchynský riad.

Ak pred nastavením varného stupňa položíte kuchynský riad na varnú zónu, na ovládacom paneli sa zobrazí ukazovateľ nad tlačidlom 0.

Ak odstránite kuchynský riad z aktivovanej varnej zóny a dočasne ho odložíte nabok, ukazovatele nad príslušným ovládacím panelom začnú blikať. Ak do 120 sekúnd neumiestnite kuchynský riad späť na aktivovanú varnú zónu, varná zóna sa automaticky deaktivuje.

Ak chcete pokračovať vo varení, položte kuchynský riad späť na varné zóny v rámci uvedeného časového limitu.

6.3 Používanie varných zón

Kuchynský riad položte do stredu zvolenej zóny. Indukčné varné zóny sa automaticky prispôbujú veľkosti dna riadu.

6.4 Varný stupeň

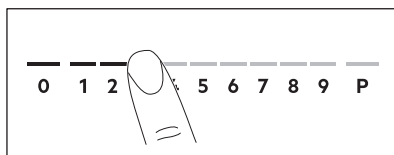

1. Na ovládacom páse stlačte požadovaný varný stupeň.

Ukazovatele nad ovládacím páskom sa zobrazia až po zvolenú úroveň stupňa ohrevu.

2. Ak chcete varnú zónu vypnúť, stlačte 0.

6.5 PowerBoost

Táto funkcia zvyšuje výkon indukčných varných zón. Funkciu možno zapnúť pre indukčnú varnú zónu iba na obmedzený čas. Potom sa indukčná varná zóna opäť automaticky prepne na najvyšší varný stupeň.





Pozrite si kapitolu „Technické údaje“.

Zapnutie funkcie pre varnú zónu: dotknite sa **P**. Rozsvieti sa

Vypnutie funkcie: zmeňte varný stupeň.

6.6 OptiHeat Control (3-krokový indikátor zvyšovného tepla)

VAROVANIE!

 /  /  Pokiaľ je ukazovateľ zapnutý, hrozí nebezpečenstvo popálenia zvyšovným teplom.

Indukčné varné zóny generujú teplo potrebné na varenie priamo v dne kuchynského riadu. Sklokeramika sa ohrieva teplom kuchynského riadu.

Indikátory sa zobrazia, keď je varná zóna horúca. Zobrazujú úroveň zvyšovného tepla pre varné zóny, ktoré práve používate:

 - pokračovať vo varení,

 - uchovať teplé,

 - zvyškové teplo.

Ukazovateľ sa môže takisto zobrazovať:





- pre susedné varné zóny aj v prípade, ak ich nepoužívate;
- keď položíte horúci kuchynský riad na chladnú varnú zónu;
- keď je varný panel vypnutý, ale varná zóna je stále horúca.



Ukazovateľ zmizne, keď varná zóna ochladne.



6.7 Časovač

Časovač odpočítavania

Pomocou tejto funkcie môžete nastaviť ako dlho má byť zapnutá varná zóna pre jedno konkrétne varenie. Funkciu odsávača pár môžete nastaviť samostatne. Pozrite si časť „Funkcie odsávača pár“.

1. Stlačte tlačidlo . Na displeji časovača sa zobrazí 00.
2. Stlačením tlačidla  alebo  nastavte čas (00 – 99 minút).
3. Stlačením tlačidla  spustíte časovač alebo počkajte 3 sekundy. Časovač začne odpočítavať.



Zmena času: pomocou tlačidla  vyberte varnú zónu a stlačte tlačidlo  alebo .

Vypnutie funkcie: pomocou tlačidla  vyberte varnú zónu a stlačte tlačidlo . Zostávajúci čas sa odpočítava do 00.

Časovač ukončí odpočítavanie, zaznie zvukový signál a bliká 00. Varná zóna sa vypne. Signál a blikanie vypnete stlačením ľubovoľného symbolu.

Časomer

1. Stlačte tlačidlo .

2. Stlačením  alebo  nastavte čas. Časovač ukončí odpočítavanie, zaznie zvukový signál a bliká 00. Signál a blikanie vypnete stlačením ľubovoľného symbolu.

Vypnutie funkcie: stlačte tlačidlo  a . Zostávajúci čas sa odpočítava dozadu do 00.

6.8 Správa výkonu

Ak je aktívnych viac zón a spotreba energie presahuje možnosti zdroja napájania, táto funkcia rozdelí dostupnú energiu medzi všetky varné zóny (pripojené k tej istej fáze). Varný panel zabezpečuje ovládanie varných stupňov v záujme ochrany poistiek v domových rozvodoch.

- Varné zóny sú zoskupené podľa polohy a počtu fáz varného panela. Každá fáza má maximálnu elektrické zaťaženie. Pokiaľ varný panel dosiahne hranicu maximálneho dostupného výkonu v rámci jednej fázy, výkon jednotlivých varných zón sa automaticky zníži.
- Prednosť má vždy varný stupeň varnej zóny, ktorá bola vybratá ako prvá. Zvyšná energia sa rozdelí medzi predtým aktivované varné zóny podľa poradia výberu.
- Pri varných zónach so zníženým výkonom bude ovládací panel blikat' a zobrazí maximálne možné varné stupne.
- Počkajte, kým displej prestane blikat', alebo znížte varný stupeň varnej zóny vybranej ako poslednej. Varné zóny budú pokračovať v činnosti pri zníženom varnom stupni. V prípade potreby zmeňte

varný stupeň príslušných varných zón manuálne.

- Odsávač pár je vždy dostupný ako elektrické zaťaženie.

Možné kombinácie rozdelenia výkonu medzi jednotlivé varné zóny nájdete na tomto obrázku.

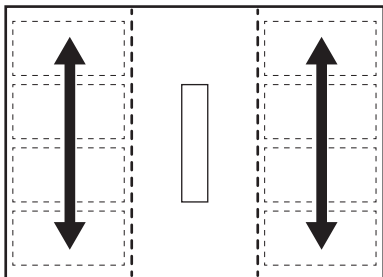

6.9 Funkcie varného panela

VAROVANIE!

Pozrite si kapitoly ohľadne bezpečnosti.

Zapnutie a vypnutie odsávača pár

Odsávač pár môže fungovať spolu s varným panelom počas varenia, alebo aj kým je varný panel vypnutý.

1. Stlačením jednej z úrovni rýchlosti ventilátora (1 – 3) na ovládacom paneli odsávača pár aktivujete odsávač pár. Zaznie signál a nad ovládacím panelom odsávača pár sa zobrazia ukazovatele.
2. Podľa potreby nastavte rýchlosť ventilátora stlačením ktorejkoľvek z dostupných úrovni na ovládacom paneli odsávača pár.
3. Ak chcete odsávač pár vypnúť, stlačte 0 na ovládacom paneli odsávača pár. Ukazovatele nad ovládacím panelom odsávača pár zhasnú.

AUTO

Funkcia automaticky upraví úroveň rýchlosti ventilátora na základe zvoleného varného stupňa varného panela.

Pri prvom použití varného panela sa funkcia zvyčajne predvolene zapne.

Túto funkciu môžete aktivovať, keď je varný panel zapnutý, a nie je aktívna žiadna z varných zón, prípadne kedykoľvek počas varenia.



Ak funkciu zapnete, kým je varný panel vypnutý, žiadna z varných zón nie je zapnutá a na ovládacom paneli nie je viditeľné žiadne zvyškové teplo, funkcia sa sama po niekoľkých sekundách vypne.

1. Stlačením a podržaním tlačidla  zapnete varný panel.
2. Funkciu aktivujete stlačením tlačidla AUTO.

Zaznie zvukový signál a nad symbolom sa zobrazí ukazovateľ.

3. Položte hrniec na varný panel a zvoľte úroveň varného stupňa. Podľa potreby zvýšte alebo znížte úroveň varného stupňa.

Odsávač pár bude reagovať na úroveň varného stupňa a príslušne zvýši alebo zníži rýchlosť ventilátora. Nad ovládacím panelom odsávača pár sa zobrazia indikátory.

4. Stlačením tlačidla 0 na ovládacom paneli varného panela vypnete varnú zónu alebo stlačením tlačidla  vypnete varný panel.

Ak sa zobrazia ukazovateľ zvyškového tepla, funkcia AUTO bude pokračovať v úprave rýchlosti ventilátora. Ak je zvyškové teplo nízke, môže sa tiež aktivovať funkcia Breeze.

5. Ak chcete túto funkciu počas varenia deaktivovať a prejsť na manuálny režim odsávača pár, stlačte tlačidlo AUTO alebo ľubovoľné iné nastavenie na ovládacom paneli odsávača pár.

Zaznie signál a ukazovateľ nad symbolom zmizne.

Automatické režimy – úrovně rychlosti ventilátora

Režim odsá- vača pár	Úroveň zvyškového tepla (varný panel je vypnutý)	Úroveň zvyškového tepla (varný panel je zapnutý)	Varenie	Smaženie
0				
H1	-	-	-	1
H2	-	-		1
H3	-			2
H4	-		1	3



Ak počas prevádzky funkcie AUTO vypnete varný panel, funkcia sa uloží pre ďalšie varenie.

Časovač odsávača pár

Pomocou funkcie môžete určiť, ako dlho má byť odsávač pár v činnosti.

Keď je odsávač pár vypnutý, nie je možné nastaviť časovač odsávača pár.

1. Stlačte vedľa ovládacieho pásika odsávača pár.
2. Stlačením alebo nastavte čas (00 – 99 minút).
3. Stlačením spustíte časovač.

Časovač začne odpočítavať.

- Keď časovač skončí odpočítavanie, odsávač pár prestane fungovať.
- Je možné nastaviť časovač odsávača pár, kým je funkcia AUTO zapnutá. Ak AUTO vypne odsávač pár pred uplynutím nastaveného času, časovač sa resetuje.
- Ak časovač vypne odsávač pár pred funkciou AUTO, funkcia sa vypne. Ukazovatele nad 0 a AUTO zmiznú.
- V oboch prípadoch sa AUTO aktivuje pri ďalšom zapnutí varného panela.

Boost

Funkcia zapne ventilátor odsávača pár na maximálnej úrovni rýchlosti.

1. Funkciu aktivujete stlačením tlačidla . Zaznie zvukový signál a nad symbolom sa zobrazí ukazovateľ.

2. V prípade potreby funkciu deaktivujte opätovným stlačením tlačidla .

Funkcia môže fungovať bez prerušenia maximálne 10 minút. Potom sa nastavenie rýchlosti ventilátora automaticky zmení na 3. V prípade potreby môžete funkciu znova zapnúť.

Breeze

Funkcia nastaví ventilátor odsávača pár na extra nízku rýchlosť. Ventilátor sa spustí s minimálnou úrovňou hluku ihneď po zapnutí funkcie. Táto funkcia sa používa po varení na odstránenie pretrvávajúcich pachov.

Zapnutie funkcie pri vypnutom varnom paneli:

1. Stlačte tlačidlo .

Zaznie zvukový signál a nad symbolom sa zobrazí ukazovateľ. Na displeji sa vedľa ovládacieho panela odsávača pár zobrazí časovač nastavený na 60 minút.

2. V prípade potreby nastavte časovač pomocou tlačidiel alebo .

Po ukončení odpočítavania časovača sa odsávač pár automaticky vypne.

Auto Breeze

Funkcia automaticky nastaví ventilátor odsávača pár tak, aby pokračoval v činnosti

aj po dokončení varenia a vypnutí varného panela. Ventilátor pracuje na minimálnej úrovni rýchlosti najviac 20 minút. Táto funkcia odstraňuje pretrvávajúce pachy po varení.

Pri prvom použití varného panela sa funkcia predvolene aktivuje.

Keď je funkcia v činnosti, zobrazí sa vyššie uvedený AUTO indikátor. Zostávajúci čas prevádzky sa zobrazuje na displeji časovača odsávača pár. Nie je možné upraviť nastavený čas. Po skončení cyklu sa ventilátor automaticky vypne.

Deaktivácia funkcie počas činnosti:

Stlačte tlačidlo AUTO alebo 0 na ovládacom paneli krytu.

Ventilátor odsávača pár sa deaktivuje.

Úplná deaktivácia funkcie:

1. Prejdite do ponuky: pridrži 3 sekundy tlačidlo . Potom pridrži tlačidlo . Potom pridrži tlačidlo .
2. Stláčajte tlačidlo na prednom časovači, kým sa na displeji nezobrazí dF.
3. Stláčajte tlačidlo alebo na prednom časovači, kým sa nezobrazí Vyp. (--).
4. Ak chcete odísť, stlačte tlačidlo .



Odporúča sa ponechať funkciu aktivovanú a nechať ju v činnosti bez prerušenia počas celého trvania cyklu.

6.10 Štruktúra ponuky

Tabuľka zobrazuje základnú štruktúru ponuky.

Používateľské nastavenia

Sym-bol	Nastavenie	Dostupné možnosti
C1	WiFi	Zap. / Vyp. (--)
C2	Kvalita signálu WiFi	Tri úrovne kvality signálu.
C3	Nastavenie pripojenia	Zap. – varný panel má nastavené pripojenie. Vyp. (--) – sieť je odpojená.

Sym-bol	Nastavenie	Dostupné možnosti
b	Zvuk	Zap. / Vyp. (--)
H	Režim odsávača pár	1 - 4
dF	Auto Breeze	Zap. / Vyp. (--)
E	História alarmov / chýb	Zoznam nedávnych alarmov / chýb.

Prechod na používateľské nastavenia:

Pridrži 3 sekundy tlačidlo . Potom pridrži tlačidlo . Nastavenia sa zobrazia na časovači ľavých varných zón.

Navigácia v ponuke: ponuka pozostáva zo symbolu nastavenia a hodnoty. Symbol sa zobrazuje na zadnom časovači a hodnota sa zobrazuje na prednom časovači. Ak chcete prechádzať medzi nastaveniami, stláčajte tlačidlo na prednom časovači. Na zmenu nastavenej hodnoty stlačte tlačidlo alebo na prednom časovači.

Opustenie ponuky: stlačte tlačidlo .



Ak chcete získať podrobnejšie informácie o nastaveniach a jednoduchší spôsob navigácie v ponuke, stiahnite si aplikáciu AEG app.

OffSound Control

Zvuky môžete zapnúť / vypnúť v časti Ponuka > Používateľské nastavenia.



Pozrite si časť „Štruktúra ponuky“.

Keď sú zvuky vypnuté, zvukovú signalizáciu budete počuť, keď:

- sa dotknete ,
- sa vypne časovač,
- stlačíte neaktívny symbol.

7. DOPLNKOVÉ FUNKCIE

7.1 Automatické vypínanie

Funkcia automaticky vypne varný panel, ak:

- všetky varné zóny, ako aj odsávač pár, sú vypnuté,
- po zapnutí varného panela nenastavíte žiadny varný stupeň ani rýchlosť ventilátora,
- rozlejte alebo položíte niečo na ovládaci panel na viac ako 10 sekúnd (panvicu, handru, atď.). Zaznie signál a varný panel sa vypne. Odstráňte predmet alebo vyčistite ovládaci panel.
- spotrebič sa príliš zohreje (napr. keď panvica vyvrje). Pred opätovným použitím varného panela nechajte varnú zónu vychladnúť.
- nevypnete varnú zónu alebo nezmeníte varný stupeň. Po určitom čase sa varný panel vypne.

Vzťah medzi varným stupňom / nastavením rýchlosti ventilátora a časom, po uplynutí ktorého sa spotrebič vypne:

Varný stupeň	Varný panel sa vypne po
1 - 2	6 hodín
3 - 4	5 hodín
5	4 hodín
6 - 9	1,5 hodiny

Nastavenie rýchlosti ventilátora	Varný panel sa vypne po
	10 hodín
1 - 3	10 hodín

7.2 Prestávka

Táto funkcia nastaví všetky zapnuté varné zóny na najnižší varný stupeň. Rýchlosť ventilátora odsávača pár sa zníži na 1. Ak funkciu aktivujete v čase, keď odsávač pár pracuje v automatickom režime, rýchlosť ventilátora odsávača pár sa neznižuje.

Keď je funkcia zapnutá, môžete použiť  a **II**. Všetky ostatné symboly na ovládacích paneloch sú zablokované.

Funkcia nezastaví funkcie časovača.

1. Zapnutie funkcie: stlačte tlačidlo **II**.

Varný stupeň sa zníži na 1. Rýchlosť ventilátora odsávača pár sa zníži na 1.

2. Funkciu vypnete stlačením tlačidla **II**.

Rozsvieti sa predchádzajúci varný stupeň / nastavenie rýchlosti ventilátora.

7.3 Blokovanie

Ovládaci panel môžete zablokovať počas prevádzky varného panela. Zabraňuje náhodnej zmene nastavenia varného stupňa / rýchlosti odsávača pár.

Najprv nastavte varný stupeň / rýchlosť odsávača pár.

Zapnutie funkcie: stlačte tlačidlo .

Vypnutie funkcie: znova stlačte tlačidlo .





Funkcia sa vypne, keď vypnete varný panel.

7.4 Detská poistka

Táto funkcia zabraňuje náhodnému spusteniu varného panela a odsávača pár.

Zapnutie funkcie: stlačte tlačidlo .



Nenastavujte žiadny varný stupeň / nastavenie odsávača pár. Stlačte a podržte tlačidlo  3 sekundy, až kým sa nezobrazí ukazovateľ nad symbolom. Vypnite varnú dosku s .





Po vypnutí varného panela funkcia zostane aktívna. Ukazovateľ nad symbolom  svieti.

Vypnutie funkcie: stlačte tlačidlo .

Nenastavujte žiadny varný stupeň /

nastavenie odsávača pár. Stlačte a podržte tlačidlo  3 sekundy, až kým sa ukazovateľ nad symbolom nezmizne. Vypnite varnú dosku s .

Varenie s aktivovanou funkciou: stlačte tlačidlo a , potom podržte tlačidlo  na 3 sekundy, kým nezmizne ukazovateľ nad symbolom. Môžete obsluhovať varnú dosku.

Keď varnú dosku vypnete s , funkcia sa opäť zapne.

7.5 Flexibilná indukčná varná oblasť

VAROVANIE!

Pozrite si kapitoly ohľadne bezpečnosti.

Funkcia Flex Bridge

Flexibilná indukčná varná oblasť sa skladá zo štyroch častí. Časti môžete spojiť do dvoch varných zón s rôznou veľkosťou alebo do jednej veľkej varnej oblasti. Kombinácia častí sa vyberá tak, že vyberiete režim vhodný pre veľkosť kuchynského riadu, ktorý chcete použiť. K dispozícii sú tri režimy: Štandard, Big Bridge a Max Bridge.



Na nastavenie varného stupňa použite dva ovládacie pásky na ľavej strane.

Prepínanie režimov

Ak chcete prepínať medzi režimami, stlačte tlačidlo . Zachovávajú sa úrovne varného stupňa.



Pri niektorých modeloch sú k dispozícii dve flexibilné varné oblasti, ľavá a pravá. Na obsluhu flexibilnej varnej oblasti na pravej strane použite symboly a ovládacie panely na pravej strane varného panela.

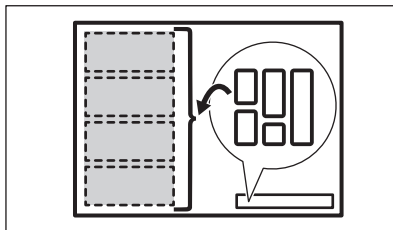

Priemer a poloha kuchynského riadu

Vyberte režim vhodný pre veľkosť a tvar kuchynského riadu. Kuchynský riad by mal čo najviac zakrývať zvolenú oblasť.

Kuchynský riad s priemerom dna menším ako 160 mm položte do stredu jednej časti. Pri režimoch Big Bridge a Max Bridge môžete použiť pekáč na pečenie mäsa.

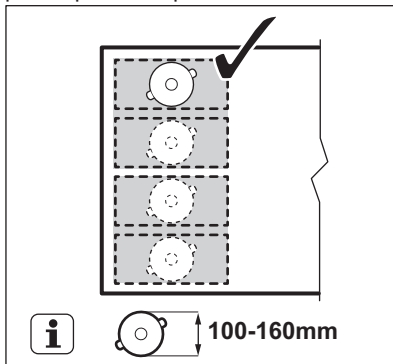

Kuchynský riad s priemerom dna väčším ako 160 mm položte do stredu medzi dve časti.

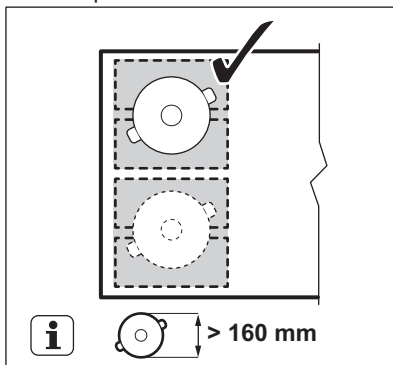

Režim Flex Bridge Štandard

Tento režim sa aktivuje predvolene pri zapnutí funkcie. Spája časti do dvoch samostatných varných zón. Varný stupeň môžete nastaviť osobitne pre každú zónu. Použite dva ovládacie panely na ľavej strane.

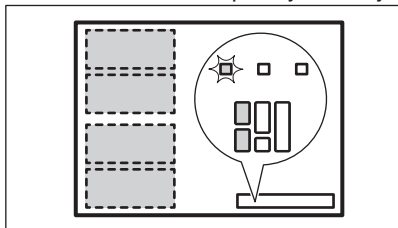

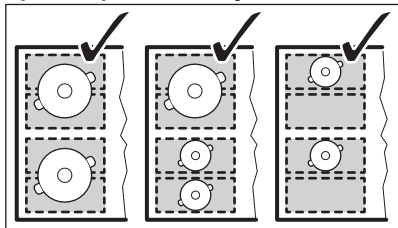

Správna poloha kuchynského riadu:

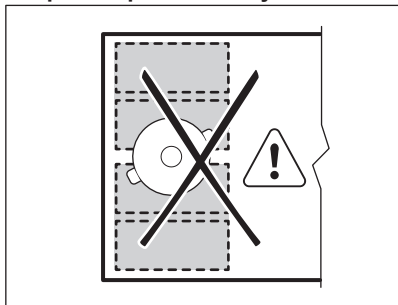

Nesprávna poloha kuchynského riadu:



Režim Flex Bridge Big Bridge

Režim zapnete tak, že budete stláčať , kým sa nezobrazí správny ukazovateľ režimu . Tento režim spája tri zadné časti do jednej varnej zóny. Predná časť nie je pripojená a funguje ako samostatná varná zóna. Varný stupeň môžete nastaviť osobitne pre každú zónu. Použite dva ovládacie

panely na ľavej strane.

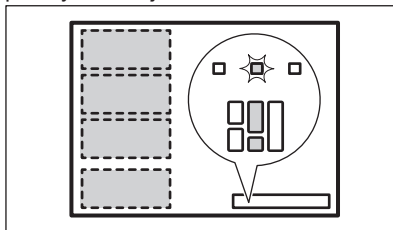

Správna poloha kuchynského riadu:

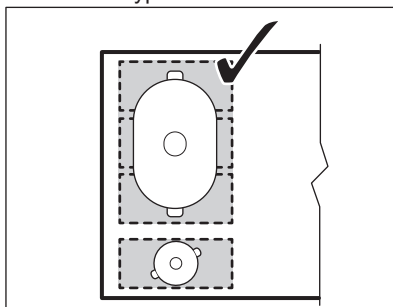

Kuchynský riad položte na tri prepojené časti. Ak použijete kuchynský riad menší než dve časti, rozblíkajú sa ovládacie panely a zóna sa po 2 minútach vypne.

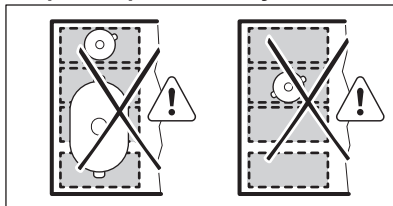

Nesprávna poloha kuchynského riadu:



Režim Flex Bridge Max Bridge

Režim zapnete tak, že budete stláčať , kým sa nezobrazí správny ukazovateľ režimu . Tento režim spája všetky časti do jednej varnej zóny. Na nastavenie varného stupňa použijete ktorýkoľvek z dvoch ovládacích pásov na ľavej strane.

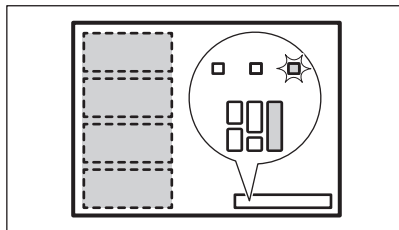

Správna poloha kuchynského riadu:

Kuchynský riad položte na štyri prepojené časti. Ak použijete kuchynský riad menší než tri časti, rozbliká sa ovládací pásik a zóna sa po 2 minútach vypne.

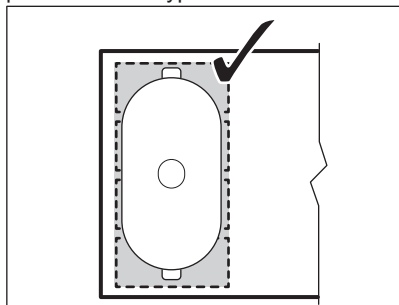

Nesprávna poloha kuchynského riadu:

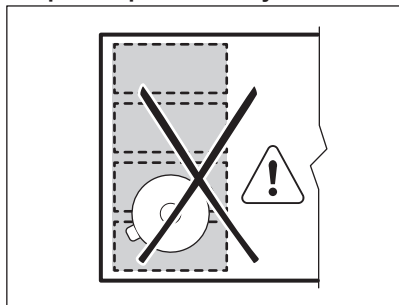

PowerSlide

Táto funkcia umožňuje nastaviť teplotu premiestnením kuchynského riadu na iné miesto na indukčnej varnej ploche.

- Funkcia rozdeľuje indukčnú varnú plochu na tri oblasti s rôznymi varnými stupňami. Varný panel rozpozná polohu kuchynského riadu a upraví varný stupeň zodpovedajúci polohe.

- Kuchynský riad môžete položiť do prednej, strednej alebo zadnej polohy. Ak položíte riad dopredu, zohrieva sa pri najvyššom varnom stupni. Ohrev znížite presunutím riadu do strednej alebo zadnej polohy.
- Pri prvom zapnutí funkcie sa aktivujú nasledujúce predvolené varné stupne: 9 pre prednú polohu, 6 pre strednú polohu a 3 pre zadnú polohu.
- Varný stupeň môžete zmeniť osobitne pre každú polohu. Varný panel si bude varné stupne pamätať pri ďalšej aktivácii funkcie.
- Displej varného stupňa pre ľavý predný ovládací panel zobrazuje varný stupeň pre túto funkciu. **Na zmenu varného stupňa použite len ľavý predný ovládací panel.** Ľavý zadný ovládací panel sa počas činnosti funkcie vypne.



Pri niektorých modeloch sú k dispozícii dve flexibilné varné oblasti, ľavá a pravá. Na ovládanie funkcie PowerSlide na pravej strane použite pravý predný ovládací panel.



Keď je zapnutá táto funkcia, použite iba jeden hrniec s minimálnym priemerom dna 160 mm.

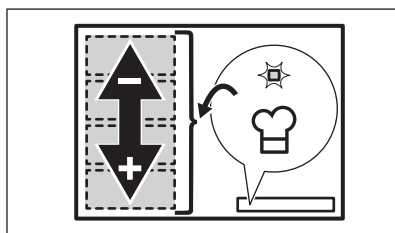

- Položte správny kuchynský riad na ľavú prednú stranu varnej oblasti.
- Stlačením a podržaním tlačidla ① zapnete varný panel.

Nad symbolmi ① a  sa zobrazia ukazovatele a zaznie zvukový signál.

- Funkciu aktivujete stlačením tlačidla . Zaznie zvukový signál a nad symbolom sa zobrazia ukazovatele.
- Kuchynský riad podľa potreby premiestňujte na varnej oblasti dopredu

alebo dozadu. Ak chcete zmeniť polohu kuchynského riadu, nadvihnite ho a položte ho na inú časť oblasti. Kuchynský riad neposúvajte, pretože môže spôsobiť poškrabanie a zmenu farby povrchu.

Úroveň varného stupňa na ovládacom paneli sa upravuje automaticky.

5. Ak chcete zmeniť predvolené úrovne varného stupňa, presuňte kuchynský riad do oblasti, ktorú chcete upraviť.
6. Stlačte ktorúkoľvek z dostupných úrovní varného stupňa na ľavom prednom ovládacom paneli.

Aktualizované úrovne varného stupňa sa zapamätajú pri ďalšom použití funkcie.

7. V prípade potreby zopakujte postup pre ostatné varné oblasti.

8. Funkciu vypnete stlačením tlačidla . Môžete tiež stlačiť tlačidlo 0 na ľavom prednom ovládacom paneli.

Zaznie signál a ukazovateľ nad symbolom zmizne. Úroveň varného stupňa sa zmení na 0.

Počas činnosti funkcie PowerSlide môžete nastaviť časovač. V takomto prípade časovač nevytvorí varné zóny, keď uplynie nastavený čas. Časovač naraz ovplyvňuje všetky tri varné oblasti aktivované funkciou.

8. TIPY A RADY

VAROVANIE!

Pozrite si kapitoly o ohľadne bezpečnosti.

8.1 Kuchynský riad



V prípade indukčných varných zón vytvára silné elektromagnetické pole teplo v kuchynskom riade veľmi rýchlo.

Indukčné varné zóny používajte s vhodným riadom.

- Dno kuchynského riadku musí byť čo najhrubšie a najplochšie.
- Pred položením panvíc na povrch varného panela sa uistite, že sú ich dna čisté a suché.
- Aby ste predišli škrabancom, neposúvajte ani neodierajte hrniec po keramickom skle.

Materiál kuchynského riadu

- **správne:** liatina, oceľ, smaltovaná oceľ, antikoro, viacvrstvé dno (so správnym označením od výrobcu).
- **nesprávne:** hliník, meď, mosadz, sklo, keramika, porcelán.

Kuchynský riad je vhodný pre indukčný varný panel, ak:

- po nastavení varnej zóny na najvyšší stupeň ohrevu zovrie voda veľmi rýchlo.

- sa na dne kuchynského riadu prichytí magnet.

Rozmery kuchynského riadu

- Indukčné varné zóny sa automaticky prispôbujú veľkosti dna riadu.
- Účinnosť varnej zóny súvisí s priemerom kuchynského riadu. Kuchynský riad s priemerom dna menším ako minimálny rozmer absorbuje iba časť ohrevného výkonu, ktorý vytvára varná zóna.
- Z bezpečnostných dôvodov a na dosiahnutie optimálnych výsledkov varenia nepoužívajte kuchynský riad väčší, než je uvedené v časti „Špecifikácia varných zón“. Počas varenia nenechávajte kuchynský riad v blízkosti ovládacieho panela. Môže to mať vplyv na fungovanie ovládacieho panela alebo to môže náhodne aktivovať funkcie varného panela.



Pozrite si časť „Technické údaje“.

Veká umožňujúce unikanie pary

Ak chcete ešte viac vylepšiť svoje varenie, okrem odsávača pár môžete spolu s kuchynským riadom použiť špeciálne veká umožňujúce unikanie pary. Veká sú navrhnuté tak, aby smerovali paru vytvorenú v hrnci k odsávaču pár. Tým sa minimalizujú neželané pachy z varenia a nadmerná vlhkosť v kuchyni. Veká sa dajú zakúpiť

samostatne vo viacerých veľkostiach, aby boli vhodné pre najbežnejšie typy kuchynského riadu. Ďalšie informácie nájdete na našej webovej stránke.

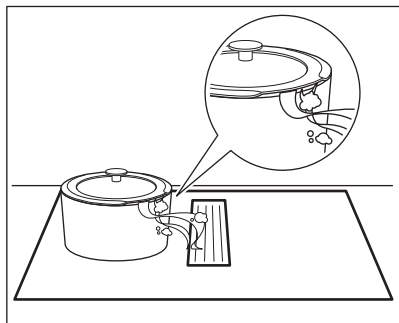

8.2 Zvuky počas prevádzky

Ak je počuť:

- praskanie: riad je vyrobený z rôznych materiálov (sendvičová štruktúra).
- pískanie: používate varnú zónu s vysokým výkonom a kuchynský riad je vyrobený z rôznych materiálov (sendvičová štruktúra).
- hučanie: pri používaní vysokých výkonov.

- cvakanie: dôjde k elektrickému zopnutiu.
- svišťanie, bzučanie: pri činnosti ventilátora.

Zvuky sú normálne a neznamenajú žiadnu poruchu varného panela.

8.3 Ōko Timer (Eko časovač)

V záujme úspory energie sa ohrev varnej zóny vypne pred signálom časomera odpočítavajúceho smerom nadol. Rozdiel v prevádzkovom čase závisí od varného stupňa a trvania procesu varenia.

8.4 Príklady použitia pri príprave jedál

Vzájomný vzťah medzi nastaveným varným stupňom a spotrebou energie varnej zóny nie je lineárny. Zvýšenie nastavenia varného stupňa nie je priamoúmerné zvýšeniu spotreby energie. To znamená, že varná zóna nastavená na stredne intenzívny varný stupeň využíva menej ako polovicu svojho výkonu.



Údaje v tabuľke sú len referenčné.

Varný stupeň	Použite na:	Čas (min)	Rady
1	Hotové jedlo uchovávať teplé.	podľa potreby	Na kuchynský riad položte pokrievku.
1 - 2	Holandská omáčka, topenie: maslo, čokoláda, želatína.	5 - 25	Z času na čas premiešajte.
2	Tuhnutie: nadýchané omelety, pečené vajcia.	10 - 40	Varte s pokrievkou.
2 - 3	Dusenie ryže a jedál s mliečnym základom, prihrievanie hotových jedál.	25 - 50	Pridajte aspoň dvakrát toľko tekutiny ako ryže, mliečne jedlá v polovici varenia premiešajte.
3 - 4	Dusenie zeleniny, rýb, mäsa.	20 - 45	Pridajte niekoľko polievkových lyžíc vody. Počas prípravy kontrolujte množstvo vody.
4 - 5	Dusenie zemiakov a inej zeleniny.	20 - 60	Zakryte dno hrnce 1 – 2 cm vody. Počas prípravy kontrolujte hladinu vody. Pokrievku nechajte položenú na hrnci.
4 - 5	Príprava väčších množstiev jedla, omáčok a polievok.	60 - 150	Až 3 l tekutiny a prísady.

Varný stupeň	Použite na:	Čas (min)	Rady
6 - 7	Jemné smaženie: rezne, teľacie cordon bleu, kotlety, rizzoly, klobásy, pečean, zászmažka, vajcia, palacinky, šišky.	podľa potreby	V prípade potreby obráťte.
7 - 8	Silné smaženie, opečené zemiakové pyré, karé, steaky.	5 - 15	V prípade potreby obráťte.
9	Varenie vody, varenie cestovín, príprava mäsa (guláš, ragú), hranolčky.		
P	Varenie veľkého množstva vody. Funkcia PowerBoost je aktivovaná.		

8.5 Rady a tipy týkajúce sa odsávača pár

- Mriežka zakrývajúca odsávač pár je vyrobená z hliníka a nehrdzavejúcej ocele. Keď odsávač pár nie je zapnutý, môžete na ňu položiť hrnce. Nedôjde k žiadnemu poškodeniu.

- V režime AUTO sa ventilátor na začiatku každého varenia spustí s nízkou rýchlosťou. Rýchlosť sa postupne zvyšuje. Rýchlosť ventilátora môžete upraviť aj manuálne.

9. STAROSTLIVOSŤ A ČISTENIE

VAROVANIE!

Pozrite si kapitoly ohľadne bezpečnosti.

9.1 Všeobecné informácie

- Varný panel po každom použití očistite.
- Dbajte na to, aby bola dolná časť kuchynského riadu vždy čistá.
- Škrabance a tmavé škvvrny na povrchu neovplyvňujú to, ako varný panel funguje.
- Používajte špeciálny čistič určený na povrch varného panela.
- Použite špeciálnu škrabku na sklo.



Potlač na flexibilnej indukčnej varnej oblasti sa môže posúvaním riadu zašpiniť alebo zmeniť farbu. Príslušnú oblasť môžete vyčistiť štandardným spôsobom.

9.2 Čistenie varného panela

- Okamžite odstráňte:** roztavený plast, plastovú fóliu, soľ, cukor a potraviny s cukrom, inak môžu nečistoty poškodiť varný panel. Dávajte pozor, aby ste sa nepopáliili. Špeciálnu škrabku priložte na sklenený povrch tak, aby bola naklonená v

ostrom uhle, a čepeľ posúvajte po povrchu.

- Odstráňte, keď je varný panel dostatočne vychladený:** krúžky vodného kameňa, vodné krúžky, tukové škvvrny, lesklé kovové sfarbenie. Varný panel vyčistite vlhkou handričkou s neabrazívnym čistiacim prostriedkom. Po čistení utrite varný panel mäkkou handričkou.
- Odstráňte lesklé kovové sfarbenie:** použite roztok vody s octom a vyčistite sklenený povrch handričkou.

9.3 Čistenie odsávača pár

Mriežka

Mriežka vedie vzduch do odsávača pár. Okrem toho chráni systém odsávača pár a zabraňuje náhodnému vniknutiu cudzích predmetov dovnútra. Mriežku môžete umývať manuálne alebo v umývačke riadu. Mriežku utrite mäkkou handričkou.

Nádržka na vodu

Pod odsávačom pár sa nachádza nádržka na vodu. Zhromažďuje skvapalnené pary, ktoré vznikajú pri každom varení. Nádržku na vodu pravidelne vyprázdňujte.

Pred otvorením nádržky na vodu pod ňu položte nádobu alebo misku na zachytávanie vody. Ak chcete nádržku na vodu otvoriť, vysuňte zarážky a postupne ich otvorte.

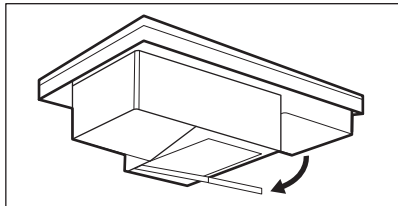

VAROVANIE!

Dbajte na to, aby do odsávača pár nevnikla voda.

Ak do systému odsávača pár vnikne voda alebo iné tekutiny:

- najskôr odsávač pár vypnite,
- nadvihnite mriežku a opatrne očistite oblasť odsávača pár vlhkou handričkou alebo špongiou a jemným čistiacim prostriedkom,
- špongiou alebo suchou handričkou utrite prebytočnú tekutinu nahradenú na dne dutiny odsávača pár,
- v prípade potreby vyčistíte filter (informácie nájdete v časti Čistenie filtra odsávača pár),
- zapnete odsávač pár, nastavte úroveň rýchlosti ventilátora 2 alebo vyššiu a nechajte ho chvíľu spustený, aby odstránil zvyšnú vlhkosť.

9.4 Čistenie filtra odsávača pár

Uhlíkový filter 2-v-1 s dlhou životnosťou kombinuje filtráciu mastnoty a pachov v jednom zariadení. Filter sa skladá z dvoch prvkov umiestnených na ľavej a pravej strane krytu filtra. Každý prvok je vyrobený z tukového filtra a uhlíkového filtra s dlhou životnosťou. Tukový filter zachytáva mastnotu, olej a zvyšky jedla a zabráňuje ich vniknutiu do systému odsávača pár. Uhlíkový filter s dlhou životnosťou obsahujúci penu s aktívnym uhlím neutralizuje dym a zápachy z varenia. Filter pravidelne čistíte a regenerujete:

- Filter vyčistíte hneď, ako bude viditeľný nahromadený tuk. Frekvencia čistenia závisí od množstva tuku a oleja použitého

pri varení. Filter sa odporúča čistiť každých 10 – 20 hodín alebo častejšie, ak je to potrebné.

- Filter regenerujte iba vtedy, keď svieti upozornenie . Maximálny počet cyklov regenerácie je 7. Potom je potrebné filter vymeniť za nový. Varný panel obsahuje vstavané počítadlo s upozornením, ktoré vám pripomenie regeneráciu filtra. Počítadlo na aktivovanie upozornenia sa automaticky spustí pri prvom zapnutí odsávača pár. Po 100 hodinách používania  začne blikať ukazovateľ filtra, čo znamená, že je čas regenerovať filter. Upozornenie zostane zapnuté 30 sekúnd po deaktivácii odsávača pár a varného panela. Upozornenie neblokuje používanie varného panela.

VAROVANIE!

Presýtený filter môže predstavovať riziko požiaru.

Demontáž a opätovná montáž filtra

Filter a puzdro filtra sa nachádzajú priamo pod mriežkou v strede varného panela. Opatrne ich odmontujte, pretože môžu byť klzké kvôli nahromadenej mastnote.

1. Vyberte mriežku.

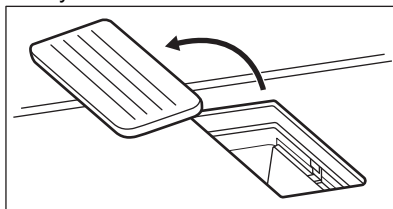

2. Vyberte puzdro filtra.

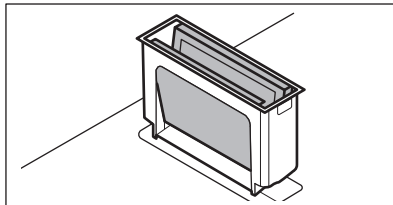

- 3. Jemne zatlačte oba prvky smerom zvonka dovnútra a zložte ich dohromady. Potom vyberte filter z puzdra.**

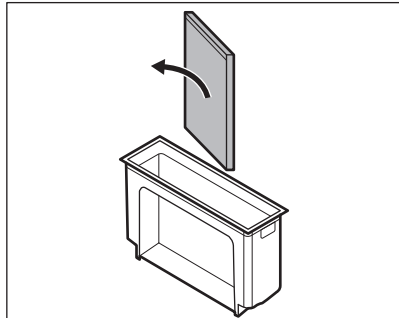
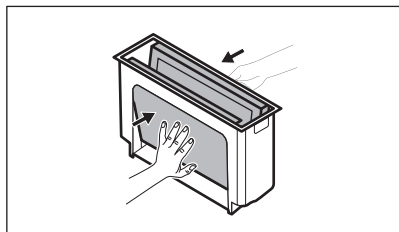

4. Filtračnú jednotku po vyčistení znova zmontujte:
 - a. Vsuňte prvky filtra do vnútra krytu filtra pozdĺž zabudovaných líšt. Uistite sa, že čierne strany smerujú dovnútra a strieborné strany smerujú von. Po opätovnom zmontovaní by ste mali vidieť čiernu stranu vnútra dutiny.
 - b. Puzdro filtra vložte späť do dutiny v odsávači pár.

Čistenie puzdra filtra

Puzdro filtra umyte ručne jemným čistiacim prostriedkom a mäkkou handričkou. Môžete ho umyť aj v umývačke riadu.

Čistenie filtra

1. Filter umyte v teplej vode bez použitia čistiacich prostriedkov. Čistiace prostriedky môžu narušiť filtráciu pachov. Na odstránenie zvyškov potravín môžete v prípade potreby použiť mäkkú špongiu, mäkkú handričku alebo neabrazívnu čistiacu kefku. Filter tiež môžete umývať v umývačke riadu pri teplote 65 – 70 °C (pomocou programu dlhšieho ako 90 min) bez čistiacich prostriedkov a riadu v tej istej dávke.
2. Filter vysušte v rúre na 20 – 30 min pri teplote 70 °C. Filter položte na stredný drôtený rošt. Uistite sa, že používate funkciu rúry bez ventilátora. Filter tiež môžete nechať vyschnúť cez noc pri izbovej teplote. Pred opätovným zmontovaním je potrebné filter úplne vysušiť.
3. Zmontujte filtračnú jednotku a vložte ju späť do dutiny v odsávači pár.

Regenerácia filtra

1. Najskôr vyčistite filter podľa vyššie uvedených pokynov v kroku 1.
2. Filter vložte do rúry nastavenej na 80 – 110 °C na 60 min. Filter položte na stredný drôtený rošt. Použite ohrev bez ventilátora.
3. Zmontujte filtračnú jednotku a vložte ju späť do dutiny v odsávači pár.
4. Krátkym stlačením tlačidla  vynulujte počítadlo. Počítadlo sa reštartuje.

10. ODSTRAŇOVANIE PROBLÉMOV



VAROVANIE!

Pozrite si kapitoly ohľadne bezpečnosti.

10.1 Čo robiť, ak...

Problém	Možná príčina	Náprava
Varný panel sa nedá zapnúť ani používať.	Varný panel nie je pripojený ku zdroju elektrického napájania alebo je pripojený nesprávne.	Skontrolujte, či je varný panel správne pripojený k zdroju elektrického napájania.
	Je vypálená poistka.	Uistite sa, že poruchu spôsobila poistka. Ak sa poistka vypáli opakovane, obráťte sa na kvalifikovaného elektrikára.
	Nastavenie ohrevu ste nenastavili na 60 sekúnd.	Znova aktivujte varný panel a do 60 sekúnd nastavte varný stupeň.
	Súčasne ste sa dotkli 2 alebo viacerých senzorových polí.	Dotýkajte sa iba jedného senzorového poľa.
	Prestávka je zapnuté.	Pozrite si časť „Prestávka“.
	Na ovládacom paneli sú voda alebo tukové škvrnky.	Vyčistite ovládací panel.
Znie neprerušované pípanie.	Elektrické pripojenie je nesprávne.	Odpojte varný panel od elektrickej siete. Požiadajte kvalifikovaného elektrikára, aby skontroloval inštaláciu.
Nedá sa nastaviť maximálny stupeň ohrevu pre jednu z varných zón.	Ostatné zóny spotrebúvajú maximálny dostupný výkon. Váš varný panel funguje správne.	Znížte stupeň ohrevu ostatných varných zón pripojených do rovnakej fázy. Pozrite si časť „Správa výkonu“.
Zaznie zvukový signál a varný panel sa vypne. Zaznie zvukový signál, keď je varný panel vypnutý.	Umiestnili ste niečo na jedno alebo viaceré senzorové polia.	Odstráňte daný predmet zo senzorových polí.
Varný panel sa vypne.	Umiestnili ste niečo na senzorové pole ①.	Odstráňte daný predmet zo senzorového poľa.
Ukazovateľ zvyškového tepla sa nerozsvieti.	Zóna nie je horúca, pretože bola zapnutá iba krátky čas, alebo je poškodený senzor.	Ak bola zóna zapnutá dostatočne dlho, aby sa zohriala, obráťte sa na autorizované servisné stredisko.
Pri dotyku senzorových polí nezaznejú žiadne zvuky.	Zvuky sú vypnuté.	Zapnite zvuky. Pozrite si časť „Každodenné používanie“.
Flexibilná indukčná varná oblasť nezahrieva kuchynský riad.	Kuchynský riad je na flexibilnej indukčnej varnej oblasti umiestnený v nesprávnej polohe.	Umiestnite kuchynský riad do správnej polohy na flexibilnej indukčnej varnej oblasti. Poloha kuchynského riadu závisí od zapnutej funkcie alebo funkčného režimu. Pozrite si časť „Flexibilná indukčná varná oblasť“.
	Priemer dna kuchynského riadu je pre zapnutú funkciu alebo funkčný režim nesprávny.	Použite kuchynský riad s priemerom vhodným pre zapnutú funkciu alebo funkčný režim. Pozrite si časť „Flexibilná indukčná varná oblasť“.
Ukazovateľ nad symbolom  sa rozsvieti.	Je zapnuté Detská poistka alebo Blokovanie.	Pozrite si časť „Detská poistka“ a „Blokovanie“.

Problém	Možná príčina	Náprava
Ovládací pásik bliká.	Na zóne nie je žiaden kuchynský riad alebo zóna nie je úplne zakrytá.	Na zónu položte kuchynský riad tak, aby úplne zakrýval varnú zónu.
	Kuchynský riad je nevhodný.	Použite kuchynský riad vhodný pre indukčné varné panely. Pozrite si kapitolu „Tipy a rady“.
	Dno riadu má pre danú zónu príliš malý priemer.	Použite riad so správnymi rozmermi. Pozrite si časť „Technické údaje“.
	Flex Bridge (Flexible Bridge) je zapnuté. Na jednej alebo viacerých častiach funkčného režimu, ktorý je v prevádzke, nie je kuchynský riad.	Umiestnite kuchynský riad na správny počet častí zapnutého funkčného režimu alebo zmeňte funkčný režim. Pozrite si časť „Flexibilná indukčná varná oblasť“.
Ovládací pásik dvakrát zabliká a vypne sa.	PowerSlide je zapnuté. Na flexibilnej indukčnej varnej oblasti sú umiestnené dva hrnce alebo kuchynský riad zakrýva viac ako jednu varnú oblasť aktivovanú funkciou.	Použite iba jeden hrniec. Pozrite si časť „Flexibilná indukčná varná oblasť“.
Ovládací pásik odsávača pár bliká a odsávač pár sa nespustí alebo sa nevypne.	Ventilátor sa môže sám vypnúť za určitých podmienok, napr. keď nie je miestnosť riadne vetraná.	Otvorte okno. Možno bude potrebné nainštalovať okennú prípojku. Pozrite si časť „Montáž“. Ak sa okenná prípojka už používa, uistite sa, že je nainštalovaná správne. Prečítajte si inštaláciu brožúru. Stlačte ľubovoľný symbol. Odsávač pár je opäť v prevádzke.
Ventilátor odsávača pár nefunguje správne, keď sú zapnuté funkcie odsávača pár.	Teplota v okolí odsávača pár je príliš vysoká. Vnútri a okolo odsávača pár nie je dostatočná cirkulácia vzduchu.	Vypnite varný panel a odpojte ho od zdroja napájania. Počkejte aspoň 10 sekúnd, potom ho znova zapojte do zásuvky. Ďalšie návrhy: Pokúste sa ochladiť teplotu okolitej oblasti. Vyberte filter odsávača pár a odstráňte zvyškovú vlhkosť z vnútra odsávača pár. Pozrite si časť „Ošetrovanie a čistenie“. Nechajte systém odsávača pár jeden deň vyschnúť, potom ho znova zapnite.
Odsávač pár dostatočne neabsorbuje paru, ktorá sa vytvára počas prípravy pokrmu.	Pokrievky na kuchynskom riade nie sú správne umiestnené.	Ak váš kuchynský riad nemá vetrané pokrievky, nakloňte pokrievky tak, aby uvoľnená para smerovala k odsávaču pár. Pozrite si časť „Rady a tipy“, kde nájdete informácie o špeciálnych pokrievkach s ventiláciou na paru, ktoré sa odporúča používať s integrovaným odsávačom pár.
	Filter odsávača pár je zanesený.	Regenerujte filter odsávača pár a resetujte upozornenie. Pozrite si časť „Ošetrovanie a čistenie“.

Problém	Možná príčina	Náprava
 a číslo sa rozsvietia.	Nastala chyba vo varnom paneli. Podrobnejšie informácie nájdete v aplikácii.	Vypnite varný panel a po 30 sekundách ho znova zapnite. Keď sa opäť rozsvieti symbol  , odpojte varný panel od elektrickej siete. Po 30 sekundách opäť pripojte varný panel. Ak problém pretrváva, obráťte sa na autorizované servisné stredisko.
 bliká.	Bezdrôtové pripojenie sa stratilo.	Obnovte bezdrôtové pripojenie. Skontrolujte domácu sieť. Ak problém pretrváva, skúste sa znova pripojiť k sieti. Pozrite si časť „Pred prvým použitím“ > „Zmena siete“.

10.2 Ak nenájdete riešenie...

Ak problém nedokážete odstrániť sami, kontaktujte svojho predajcu alebo autorizované servisné stredisko. Uvedte údaje z typového štítku. Uistite sa, že ste varný panel používali správne. V opačnom

prípade nebude servisný zásah servisného technika alebo predajcu bezplatný, a to ani počas záručnej doby. Informácie o záručnej dobe a autorizovaných servisných strediskách sú uvedené v záručnej brožúre.

11. TECHNICKÉ ÚDAJE

11.1 Typový štítok

Model CCE84779CB
 Typ 66 D4A 05 DA
 Indukcia 7.35 kW
 Sér. č.
 AEG

Č. výrobku (PNC) 949 597 853 02
 220 - 240 V/400 V 2N, 50 Hz
 Vyrobené v: Nemecko
 7.35 kW



11.2 Špecifikácia varných zón

Varná zóna	Nominálny výkon (max. varný stupeň) [W]	PowerBoost [W]	PowerBoost maximálne trvanie [min]	Priemer kuchynského riadu [mm]
Flexibilná indukčná varná oblasť	2300	3200	10	minimálne 105

Výkon varných zón sa v malom rozsahu môže líšiť od údajov uvedených v tabuľke. Mení sa na základe materiálu a rozmerov kuchynského riadu.

Optimálne výsledky varenia dosiahnete tak, že budete používať riad s priemerom nie väčším ako sú údaje uvedené v tabuľke.

11.3 Informácie o hlavnom pripojení

Frekvencia	2.4 GHz WLAN	2400 - 2483.5 MHz
Protokol	IEEE 802.11b DSSS, 802.11g/n OFDM	
Max. výkon	EIRP < 20 dBm (100 mW)	
Šifrovanie	WPA, WPA2	

Usmernenie k článku 10 ods. 10 smernice o rádiových zariadeniach (RED) (Smernica 2014/53/EU) z 5. novembra 2020. Zoznam krajín: Belgicko, Bulharsko, Česká republika, Dánsko, Nemecko, Estónsko, Írsko, Grécko, Španielsko, Francúzsko, Chorvátsko, Taliansko, Cyprus, Lotyšsko, Litva, Luxembursko, Maďarsko, Malta, Holandsko, Rakúsko, Poľsko, Portugalsko, Rumunsko, Slovensko, Fínsko, Švédsko, Nórsko, Island, Lichtenštajnsko, Švajčiarsko, Turecko a Severné Írsko.

11.4 Licencie na softvér

Softvér používaný v tomto výrobku obsahuje komponenty, ktoré sú založené na bezplatnom softvéri z otvorených zdrojov.

Spoločnosť AEG uznáva príspevok komunit v oblasti otvoreného softvéru a robotiky k projektu vývoja.

12. ENERGETICKÁ ÚČINNOSŤ

12.1 informácie o výrobku pre varnú dosku

Identifikácia modelu	CCE84779CB	
Typ varného panelu	Vstavaný varný panel	
Počet varných oblastí	2	
Technológia ohrevu	Indukcia	
Dĺžka (D) a šírka (Š) varnej oblasti	Vľavo	D 45.9 cm Š 21.4 cm
Dĺžka (D) a šírka (Š) varnej oblasti	Vpravo	D 45.9 cm Š 21.4 cm
Spotreba energie varnej oblasti (EC electric cooking)	Vľavo	191.1 Wh/kg
Spotreba energie varnej oblasti (EC electric cooking)	Vpravo	191.1 Wh/kg
Spotreba energie na varný panel (EC electric hob)	191.1 Wh/kg	

IEC / EN 60350-2 – Elektrické varné spotrebiče pre domácnosť – Časť 2: Varné panely – metódy merania výkonu.

12.2 Varný panel – úspora energie

Pri každodennom varení môžete ušetriť energiu, ak budete postupovať podľa nižšie uvedených rád.

- Keď zohrievate vodu, použite len také množstvo, aké potrebujete.
- Na riad podľa možnosti vždy položte pokrievku.
- Kuchynský riad položte priamo do stredu varnej zóny.
- Zvyškové teplo využite na udržiavanie teploty jedla alebo na jeho roztopenie.

12.3 Informácie o výrobku a informačný list pre odsávač pár

Informačný list výrobku podľa (ES) č. 65/2014		
Meno dodávateľa alebo jeho ochranná známka	AEG	
Identifikačný kód modelu	CCE84779CB	
Ročná spotreba energie - AEGhood	28.8	kWh/rok
Trieda energetickej účinnosti	A +	
Účinnosť dynamiky prúdenia - FDEhood	32.4	
Trieda účinnosti dynamiky prúdenia	A	
Účinnosť osvetlenia - LEhood	-	lx/W
Trieda účinnosti osvetlenia	-	
Účinnosť filtrácie masnôt - GFEhood	85.1	%
Trieda účinnosti filtrácie masnôt	B	
Prietok vzduchu pri minimálnom výkone pri normálnom používaní	270.0	m ³ /h
Prietok vzduchu pri maximálnom výkone pri normálnom používaní	500.0	m ³ /h
Prietok vzduchu pri intenzívnom používaní alebo s posilnením	630.0	m ³ /h
Vážený výkon zvuku A pri minimálnej rýchlosti	49	dB(A) ref pW
Vážený výkon zvuku A pri maximálnej rýchlosti	64	dB(A) ref pW
Vážený výkon zvuku A pri intenzívnom výkone alebo s posilnením	70	dB(A) ref pW
Nameraná spotreba energie v režime vypnutia - Po	0.49	W
Nameraná spotreba energie v pohotovostnom režime - Ps	-	W
Doplnkové informácie podľa (ES) č. 66/2014		
Činiteľ prírastku času - f	0.8	
Index energetickej účinnosti - EEIhood	41.4	
Nameraný prietok vzduchu v bode s najvyššou účinnosťou - QBEP	259.2	m ³ /h
Nameraný tlak vzduchu v bode s najvyššou účinnosťou - PBEP	444	Pa
Maximálny prietok vzduchu - Qmax	630.0	m ³ /h
Nameraný elektrický príkon v bode s najvyššou účinnosťou - WBEP	98.8	W
Nominálny výkon systému osvetlenia - WL	-	W
Priemerné osvetlenie vrhané systémom osvetlenia na povrch varnej plochy - E _{middle}	-	lx

Spotrebič testovaný podľa: EN 61591, EN 60704-1, EN 60704-2-13, EN 50564.

Údaje v tabuľke vyššie sa vzťahujú na spotrebiče v režime odsávania. Režim recirkulácie spotrebičov možno zmeniť na režim odsávania podľa pokynov na inštaláciu

uvedených v inštaláčnej brožúre a pomocou určeného filtra dostupného v našich oficiálnych predajniach. Ďalšie informácie nájdete na našej webovej stránke.

12.4 Odsávač pár – úspora energie

Pri každodennom varení môžete ušetriť energiu, ak budete postupovať podľa nižšie uvedených rád.

- Keď začnete variť, nastavte ventilátor odsávača pár na nízku úroveň rýchlosti. Po skončení varenia nechajte odsávač pár niekoľko minút v činnosti.
- Rýchlosť ventilátora zvýšte iba vtedy, ak sa potrebujete zbaviť veľkého množstva

pary alebo dymu. Funkciu Boost odporúčame používať iba v extrémnych situáciách.

- Filter odsávača pár čistite pravidelne a v prípade potreby ho vymeňte, aby sa zachovala účinnosť odsávača pár.
- Na optimalizáciu účinnosti a minimalizovanie hluku použite systém vedenia s maximálnym priemerom.

13. OCHRANA ŽIVOTNÉHO PROSTREDIA

Materiály označené symbolom  odovzdajte na recykláciu. Obal hodte do príslušných kontajnerov na recykláciu. Chráňte životné prostredie a zdravie ľudí a recyklujte odpad z elektrických a elektronických spotrebičov. Nelikvidujte spotrebiče označené symbolom

 spolu s odpadom z domácnosti. Výrobok odovzdajte v miestnom recyklačnom zariadení alebo sa obráťte na obecný alebo mestský úrad.



aeg.com

867379369-B-432023



CE