



EW9F7617SC

CS Návod k použití | **Pračka**



Vítejte v Electrolux! Děkujeme vám, že jste si vybrali náš spotřebič.



Rady k používání, brožury, poradce při potížích a informace o servisu a opravách získáte na:

www.electrolux.com/support

Změny vyhrazeny.

OBSAH

1. BEZPEČNOSTNÍ INFORMACE.....	2
2. BEZPEČNOSTNÍ POKYNY	4
3. POPIS SPOTŘEBIČE.....	6
4. TECHNICKÉ ÚDAJE.....	8
5. INSTALACE.....	8
6. OVLÁDACÍ PANEL A SMARTSELECT.....	12
7. VOLIČ A TLAČÍTKA.....	13
8. PRVNÍ SPUŠTĚNÍ.....	16
9. PŘED PRVNÍM POUŽITÍM.....	17
10. ZMĚKČOVAČ VODY (COLOURCARE).....	17
11. PROGRAMY.....	21
12.  WI-FI – NASTAVENÍ PŘIPOJENÍ.....	30
13. FUNKCE.....	32
14. NASTAVENÍ.....	36
15. DENNÍ POUŽÍVÁNÍ.....	38
16. TIPY A RADY.....	42
17. ČIŠTĚNÍ A ÚDRŽBA.....	44
18. ODSTRAŇOVÁNÍ ZÁVAD.....	50
19. ÚDAJE O SPOTŘEBĚ.....	54
20. STRUČNÝ PŘEHLED	56
21. POZNÁMKY K OCHRANĚ ŽIVOTNÍHO PROSTŘEDÍ.....	58

1. BEZPEČNOSTNÍ INFORMACE



Tento návod si pečlivě přečtete ještě před zahájením instalace tohoto spotřebiče a jeho prvním použitím. Výrobce nenes odpovědnost za žádný úraz ani škodu v důsledku nesprávné instalace nebo použití. Návod k použití vždy uchovávejte na bezpečném a přístupném místě pro jeho budoucí použití.

1.1 Bezpečnost dětí a postižených osob

- Tento spotřebič smí používat děti starší osmi let nebo osoby se sníženými fyzickými, smyslovými nebo duševními

schopnostmi nebo osoby bez patřičných zkušeností a znalostí, pouze pokud tak činí pod dozorem nebo obdrželi instrukce týkající se bezpečného provozu spotřebiče, a pokud rozumí rizikům spojeným s provozem spotřebiče.

- Děti ve věku od tří do osmi let a osoby s rozsáhlým a komplexním postižením bez stálého dozoru držte z dosahu spotřebiče.
- Děti mladší tří let bez stálého dozoru držte z dosahu spotřebiče.
- Nenechte děti hrát si se spotřebičem.
- Všechny obaly uschovejte mimo dosah dětí a řádně je zlikvidujte.
- Prací prostředky uschovejte mimo dosah dětí.
- Jsou-li dvířka spotřebiče otevřená, nedovolte dětem a domácím zvířatům, aby se k němu přibližovaly.
- Čištění a uživatelskou údržbu spotřebiče by neměly provádět děti bez dozoru.

1.2 Všeobecné bezpečnostní informace

- Tento spotřebič je určen pouze pro praní domácího prádla určeného k praní v pračce.
- Tento spotřebič je určen k běžnému domácímu použití ve vnitřních prostorách.
- Tento spotřebič lze používat v kancelářích, hotelových pokojích, motelech, agropenzionech a v podobných ubytovacích zařízeních, kde využití nepřesahuje (průměrnou) úroveň využití v domácnosti.
- Neměňte technické parametry spotřebiče.
- Maximální náplň spotřebiče je 10.0 kg. Nepřekračujte maximální náplň jednotlivých programů (viz kapitola „Programy“).
- Hodnota provozního tlaku vody na přívodu musí být mezi 0,5 bar (0,05 MPa) a 10 bar (1,0 MPa).
- Větrací otvor umístěný vespod spotřebiče nesmí být zakrytý kobercem, rohoží ani jinou podlahovou krytinou.

- Spotřebič musí být připojen k vodovodnímu potrubí pomocí nové soupravy hadic dodané se spotřebičem nebo jiné nové soupravy hadic dodané z autorizovaného servisního střediska.
- Neinstalujte znovu již jednou použitou soupravu hadic.
- Je-li napájecí kabel poškozený, smí ho vyměnit pouze výrobce, autorizované servisní středisko nebo osoby s podobnou příslušnou kvalifikací. Jinak by mohlo dojít k úrazu elektrickým proudem.
- Před prováděním jakékoli údržby spotřebič vždy vypněte a vytáhněte síťovou zástrčku z elektrické zásuvky.
- K čištění spotřebiče nepoužívejte vysokotlaký proud vody nebo páru.
- Spotřebič čistěte vlhkým hadrem. Používejte pouze neutrální mycí prostředky. Nepoužívejte prostředky s drsnými částicemi, drátěnky, rozpouštědla nebo kovové předměty.

2. BEZPEČNOSTNÍ POKYNY

2.1 Instalace



Instalace musí odpovídat příslušným vnitrostátním předpisům a normám.

- Odstraňte všechny přepravní šrouby a obaly včetně pryžové tlumicí vložky s plastovou rozpěrkou.
- Přepravní šrouby uchovejte na bezpečném místě. Bude-li se spotřebič v budoucnu přesouvat, pomocí těchto šroubů se musí zajistit buben, aby nedošlo k poškození vnitřních součástí.
- Při přemísťování spotřebiče buďte vždy opatrní, protože je těžký. Vždy používejte ochranné rukavice a uzavřenou obuv.
- Řiďte se pokyny k instalaci dodanými spolu s tímto spotřebičem.
- Poškozený spotřebič neinstalujte ani nepoužívejte.
- Neinstalujte nebo nepoužívejte spotřebič tam, kde může teplota klesnout pod 0 °C

nebo kde je vystaven povětrnostním podmínkám.

- Podlaha, na níž má být spotřebič umístěn, musí být plochá, stabilní, žáruvzdorná a čistá.
- Zkontrolujte, zda mezi spotřebičem a podlahou může proudit vzduch.
- Když spotřebič umístíte na konečné místo, pomocí vodováhy zkontrolujte, zda je správně vyrovnán. Jestliže ne, seřídte nožičky podle potřeby.
- Spotřebič neumísťujte přímo nad odpadním otvorem v podlaze.
- Na spotřebič nestříkejte vodu a nevystavujte ho nadměrné vlhkosti.
- Spotřebič neinstalujte tam, kde nelze dvířka spotřebiče plně otevřít.
- Pod spotřebič nepokládejte uzavřené nádoby na zachycení případného úniku vody. Informace o vhodném příslušenství vám poskytne autorizované servisní středisko.

2.2 Připojení k elektrické síti

VAROVÁNÍ!

Hrozí nebezpečí požáru nebo úrazu elektrickým proudem.

- **VAROVÁNÍ:** Tento spotřebič je určen k instalaci/připojení k zemnici přípojce v budově.
- Vždy používejte správně instalovanou síťovou zásuvku s ochranou proti úrazu elektrickým proudem.
- Zkontrolujte, zda údaje na typovém štítku souhlasí s parametry elektrické sítě.
- Nepoužívejte rozbočovací zástrčky ani prodlužovací kabely.
- Dbejte na to, abyste nepoškodili napájecí kabel a síťovou zástrčku. Jestliže potřebujete přívodní kabel vyměnit, musí výměnu provést námi autorizované servisní středisko.
- Síťovou zástrčku zapojte do síťové zásuvky až na konci instalace spotřebiče. Po instalaci musí zůstat síťová zástrčka nadále dostupná.
- Nedotýkejte se napájecího kabelu či síťové zástrčky mokřými rukama.
- Neodpojujte spotřebič ze zásuvky tahem za kabel. Vždy tahejte za zástrčku.

2.3 Přívod vody

- Teplota vody nesmí překročit 25 °C.
- Dbejte na to, abyste vodní hadice nepoškodili.
- Před připojením spotřebiče k novým hadicím nebo k hadicím, které nebyly dlouho používány, nebo tam, kde byly prováděny opravy či instalována nová zařízení (vodoměry apod.), nechte vodu na několik minut odtéct, dokud nebude čistá.
- Ujistěte se, že při prvním použití spotřebiče ani po něm nedošlo k viditelnému úniku vody.
- Pokud jsou přívodní hadice příliš krátké, nenastavujte je ani nepoužívejte prodlužovací hadice. Požádejte autorizované servisní středisko o výměnu přívodní hadice.
- Po odstranění obalu může z vypouštěcí hadice vytékat voda. Je to z důvodu testování spotřebiče pomocí vody ve výrobním závodě.

- Vypouštěcí hadici lze prodloužit maximálně o 400 cm. V případě prodloužení hadice nebo ostatních hadic kontaktujte autorizované servisní středisko.
- Po instalaci musí zůstat kohoutek nadále dostupný.

2.4 Použití spotřebiče

VAROVÁNÍ!

Hrozí nebezpečí poranění, zásahu elektrickým proudem, požáru nebo poškození spotřebiče.

- Řiďte se bezpečnostními pokyny uvedenými na balení pracího prostředku.
- Do spotřebiče, do jeho blízkosti nebo na spotřebič neumisťujte hořlavé předměty nebo předměty nasáklé hořlavými.
- Neperte tkaniny, které jsou silně znečištěné olejem, tukem nebo jinými mastnými látkami. Mohly by se poškodit pryžové součásti pračky. Takové tkaniny předeperte v ruce, než je vložíte do pračky.
- V průběhu programu se nedotýkejte skla dvířek. Sklo může být horké.
- Ujistěte se, že se v prádle nenachází žádné kovové předměty.

2.5 Vnitřní osvětlení

VAROVÁNÍ!

Hrozí nebezpečí úrazu.

- Viditelné záření LED, nedívejte se přímo do světelného paprsku.
- Pokud je potřeba vnitřní osvětlení vyměnit, kontaktujte autorizované servisní středisko.

2.6 Servis

- Je-li nutná oprava spotřebiče, obraťte se na autorizované servisní středisko. Používejte pouze originální náhradní díly.
- Upozorňujeme, že opravy svépomocí a neprofesionální opravy mohou mít bezpečnostní následky a mohou zneplatnit záruku.
- Následující náhradní díly budou dostupné nejméně 10 let po ukončení výroby tohoto

- modelu: motor a kartáče motoru, převodovka mezi motorem a bubnem, čerpadla, tlumiče a pružiny, prací buben, ložisková hvězdiče bubnu a příslušná kuličková ložiska, topná tělesa a topné články, včetně tepelných čerpadel, potrubí a příslušného vybavení včetně hadic, ventilů, filtrů a systémů proti únikům vody, obvodové desky, elektronické displeje, tlakové spínače, termostaty a snímače, software a firmware včetně resetovacího softwaru, dvířka, dveřní závěs a těsnění, ostatní těsnění, sestava zámku dvířek, plastové periferie jako např. dávkovače pracích prostředků. Ve vaší zemi může být doba dostupnosti delší. Další informace naleznete na našich webových stránkách.
- Upozorňujeme, že některé z těchto náhradních dílů jsou dostupné pouze profesionálním opravářům a že ne všechny díly jsou vhodné pro všechny modely.
 - Pokud jde o žárovku (žárovky) v tomto spotřebiči a samostatně prodávané náhradní žárovky: Tyto žárovky jsou

navrženy tak, aby odolaly extrémním fyzickým podmínkám v domácích spotřebičích, ať už jde o teplotu, vibrace či vlhkost, nebo jsou určeny k signalizaci informací o provozním stavu spotřebiče. Nejsou určeny k použití v jiných spotřebičích a nejsou vhodné k osvětlení místností v domácnosti.

2.7 Likvidace

VAROVÁNÍ!

Hrozí nebezpečí úrazu či udušení.

- Odpojte spotřebič od elektrické sítě a přívodu vody.
- Odřízněte síťový kabel v blízkosti spotřebiče a zlikvidujte jej.
- Odstraňte dveřní západku, abyste zabránili uvěznění dětí a domácích zvířat v bubnu.
- Spotřebič zlikvidujte v souladu s místními předpisy pro likvidaci elektrického a elektronického odpadu (WEEE).

3. POPIS SPOTŘEBIČE

3.1 Speciální funkce

Vaše nová pračka splňuje všechny moderní požadavky na účinné praní prádla s nízkou spotřebou vody, energie a pracího prostředku a na řádnou péči o tkaniny.

- Díky **interaktivnímu dynamickému displeji** je nastavení a používání spotřebiče bezprostřednější a příjemnější.
- **Připojení Wi-Fi a Spuštění na dálku** vám umožní spuštění pracího programu, interakci s vaší pračkou a kontrolu stavu pracího programu na dálku.
- **Systém SteamCare** nabízí díky novým programům **Pára-Kašmír** a **Parní osvěžení** dokonalé řešení pro osvěžení dokonce i těch nejměkčích oděvů bez nutnosti praní. Chcete-li kromě odstranění zápachu a pomačkání vašemu oblečení dodat i svěžest, jako by bylo právě vypráno, použijte jemnou vůni exkluzivně vyvinutou společností **Electrolux**.
- **ColourCareTechnologie** funguje jako **změkčovač vody**, který odstraňuje z

přiváděné vody nežádoucí minerály a dodává měkkou vodu pro praní prádla. Při každém praní se tím brání ztuhlosti či srážení tkanin a blednutí barev.

- **UltraCareTechnologie** chrání vlákna tkanin díky odlišným fázím předmíchání, v rámci kterých se ve vodě rozpustí nejdříve prací prostředek a následně aviváž a až poté vypuštěny k prádlu. Každé vlákno tak obdrží řádnou péči.
- Pára představuje rychlý a snadný způsob osvěžení prádla. Šetrné parní programy odstraňují pachy a snižují zmačkání suchých tkanin, takže téměř nevyžadují žehlení.
- **Funkce Steam Anticrease** ukončí každý program šetrnou dávkou páry, která uvolní vlákna a sníží zmačkání tkanin. Žehlení tak bude snazší!
- **SensiCare System** detekuje množství prádla a podle toho určuje délku programu po 30 sekundách. Prací program je přizpůsoben náplni prádla a typu tkaniny,

a dochází tak k úspoře času, energie i vody.

3.2 Přehled spotřebiče

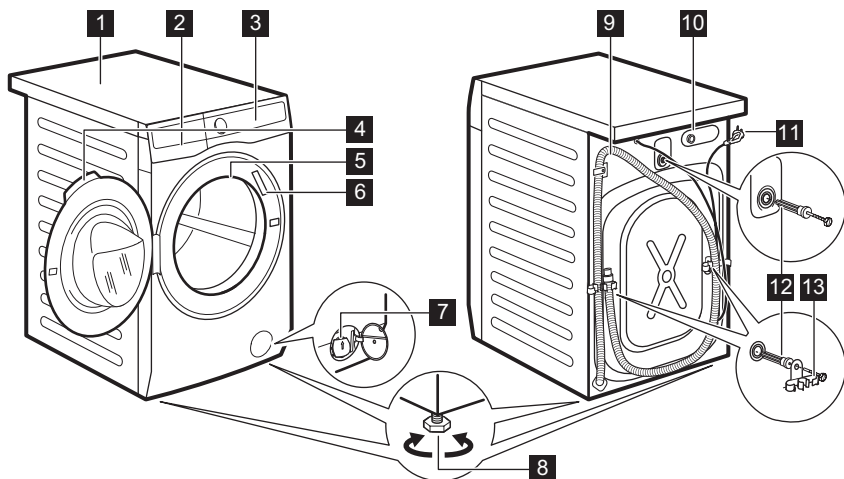

- 1** Horní deska
- 2** Dávkovač pracího prostředku
- 3** Ovládací panel
- 4** Držadlo dveří
- 5** Vnitřní osvětlení
- 6** Typový štítek
- 7** Filtr vypouštěcího čerpadla

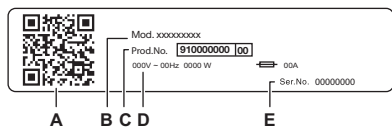

- 8** Nožičky pro vyrovnání spotřebiče
- 9** Vypouštěcí hadice
- 10** Připojení přívodní hadice
- 11** Napájecí kabel
- 12** Převážné šrouby
- 13** Držák hadice



Na typovém štítku jsou uvedeny následující informace:

- A. QR kód
- B. Název modelu
- C. Číslo výrobku
- D. Elektrické parametry
- E. Sériové číslo

Naskenujte **QR kód** pomocí fotoaparátu, stáhněte si naši aplikaci z obchodu s aplikacemi do svého chytrého zařízení a postupujte podle pokynů. Zaregistrujte svůj produkt a využijte ho na maximum.

-  Získejte přístup k údajům o spotřebiči, dokumentaci a článkům o tom, jak používat ty nejlepší funkce (Uživatelská příručka je k dispozici také na electrolux.com/manuals)
-  Získejte rady ohledně používání, řešení problémů, informace o servisu a opravách (k dispozici také na electrolux.com/support)
-  Nákup příslušenství, spotřebního materiálu a originálních náhradních dílů pro váš spotřebič (k dispozici také na electrolux.com/shop)

4. TECHNICKÉ ÚDAJE

Rozměry	Šířka / Výška / Celková hloubka	59.7 cm / 84.7 cm / 63.6 cm
Připojení k elektrické síti	Napětí Celkový výkon Pojistka Frekvence	230 V 2100 W 10 A 50 Hz
Úroveň ochrany proti průniku pevných částic a vlhkosti, kterou zajišťuje ochranný kryt s výjimkou míst, kde není nízkonapěťové vybavení chráněno proti vlhkosti.		IPX4
Tlak přívodu vody	Minimální Maximální	0,5 bar (0,05 MPa) 10 bar (1,0 MPa)
Přívod vody ¹⁾		Studená voda
Maximální náplň	Bavlna	10.0 kg

1) Přívodní hadici připojte ke kohoutku se 3/4" závitem.

5. INSTALACE

VAROVÁNÍ!

Viz kapitoly o bezpečnosti.

5.1 Vybalení

1. Otevřete dvířka spotřebiče. Vymějte všechny předměty z bubny.

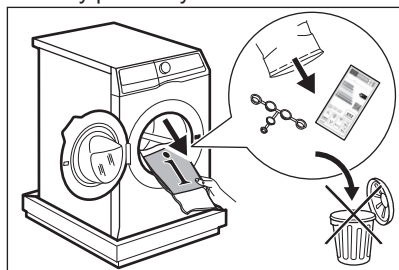

Příslušenství dodaná spolu se spotřebičem se mohou lišit podle modelu.

2. Na podlahu za spotřebič položte obalový materiál a spotřebič opatrně překlopte na zadní stranu. Odstraňte polystyrénovou ochranu ze spodní části spotřebiče.

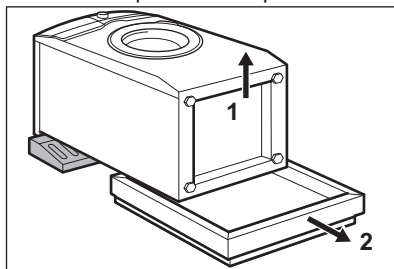

⚠ POZOR!

Pračku nepokládejte na její přední část.

3. Zvedněte spotřebič zpět do vzpřímené polohy. Vyndejte napájecí kabel a vypouštěcí hadici z držáků.

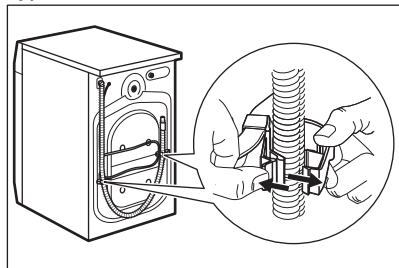

i

Z vypouštěcí hadice může vytékat voda. Důvodem je přezkoušení pračky ve výrobním závodě.

4. Vyšroubujte tři přepravní šrouby a vytáhněte plastové rozpěrky.

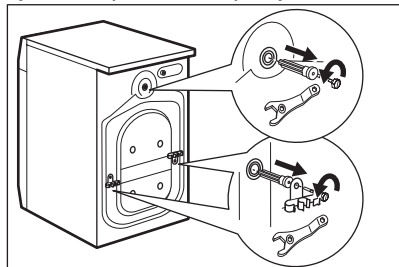

i

Obaly a přepravní šrouby doporučujeme uschovat pro případné další stěhování spotřebiče.

5. Do otvorů vložte plastové krytky, které naleznete v sáčku s návodem k použití.

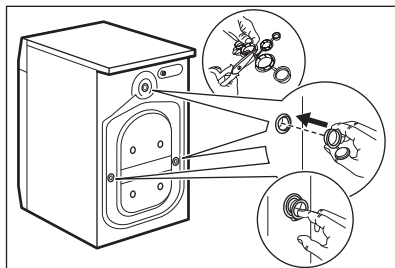

5.2 Informace k instalaci

Umístění a vyrovnání

Správné vyrovnání spotřebiče zabraňuje vibracím, hluku a pohybu spotřebiče během jeho provozu.

1. Spotřebič instalujte na tvrdou rovnou podlahu. Spotřebič musí být vyrovnaný a stabilní. Zkontrolujte, zda se spotřebič nedotýká zdi ani jiných zařízení či kusů nábytku a zda pod spotřebičem cirkuluje vzduch.
2. Uvolněním nebo utažením nožiček spotřebič vyrovnajte. Všechny nožičky musí stát pevně na podlaze.

⚠ VAROVÁNÍ!

Spotřebič nevyrovnávejte vložením kartonu, dřeva nebo obdobných materiálů pod nožičky spotřebiče.

Přívodní hadice

⚠ POZOR!

Ujistěte se, že hadice nejsou poškozené a že na jejich spojích nedochází k úniku vody. Pokud jsou přívodní hadice příliš krátké, nenastavujte je ani nepoužívejte prodlužovací hadice. Kontaktujte servisní středisko ohledně informací o výměně přívodní hadice.

1. V případě potřeby připojte přívodní hadici k zadní straně spotřebiče. Obvykle je

nainstalována již z výroby.

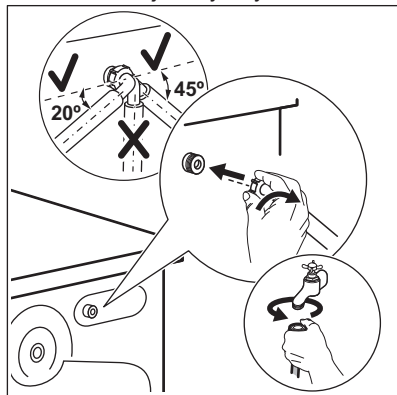

2. Nastavte ji doleva či doprava podle umístění vodovodního kohoutku. Přesvědčte se, že přívodní hadice není ve svislé poloze.
3. V případě potřeby povolte kruhovou matici a nastavte ji do správné polohy.
4. Některé modely mohou obsahovat přívodní hadici se zařízením na zastavení přívodu vody. To zabraňuje jakýmkoli únikům z hadice způsobeným jejím přirozeným stárnutím. V části okna se zobrazuje tato porucha A. Pokud k tomu dojde, zavřete vodovodní kohoutek a zkontaktujte autorizované servisní středisko, které vám poskytne informace ohledně výměny hadice.

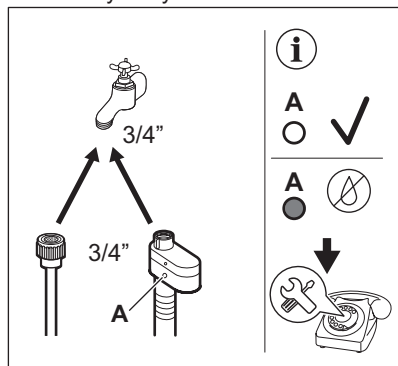

5. Druhý konec přívodní hadice STUDENÉ vody připojte ke kohoutku se studenou vodou a závitem 3/4".

VAROVÁNÍ!

Teplota vody nesmí překročit 25 °C.

Vypouštění vody

Vypouštěcí hadice by se měla nacházet ve výšce minimálně 60 cm a maximálně 100 cm od podlahy.



Vypouštěcí hadici lze prodloužit maximálně o 400 cm. V případě zájmu o koupi prodloužení hadice nebo ostatních hadic kontaktujte autorizované servisní středisko.

Vypouštěcí hadici lze připojit několika způsoby:

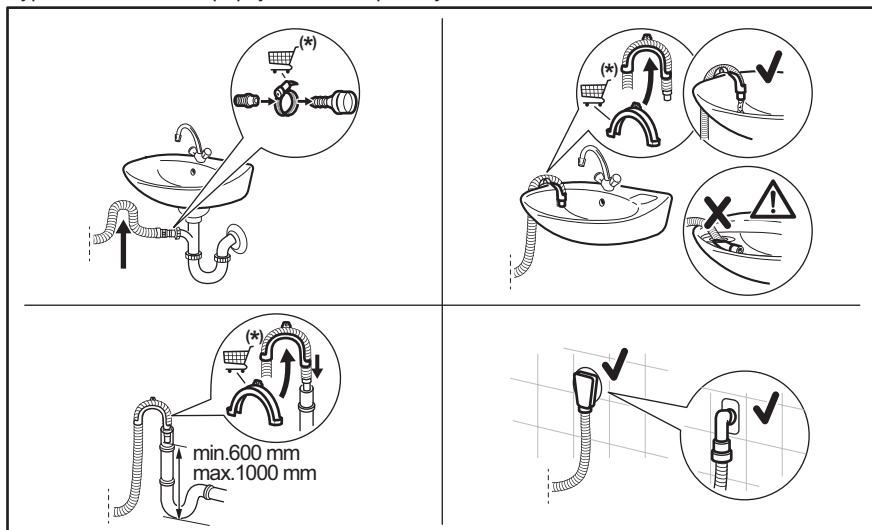

* Změna náhradních dílů vyhrazena bez předchozího upozornění.

Ujistěte se, že je na vypouštěcí hadici oblouk, aby se do spotřebiče nedostávala voda či nečistoty vypouštěné z umyvadla.

Vypouštěcí hadici nasuňte na hubici sifonu a zajistěte sponou. Ujistěte se, že je na vypouštěcí hadici oblouk, aby se do spotřebiče nedostávala voda či nečistoty vypouštěné z umyvadla.

Zaveďte hadici přímo do odpadního potrubí zabudovaného ve stěně místnosti se zajištěním pomocí spony.

Bez plastového kolena, k přípojce sifonu - Vypouštěcí hadici nasuňte na hubici sifonu a zajistěte ji sponou.

Na vypouštěcí hadici lze vytvořit ohyb ve tvaru U a založit ji kolem plastového kolena. Na kraji umyvadla - Upevněte koleno k vodovodnímu kohoutku nebo zdi.



Ujistěte se, že se plastové koleno nemůže během vypouštění spotřebiče pohybovat a konec vypouštěcí hadice není ponořen ve vodě. Špinavá voda by se mohla vrátit do spotřebiče. Nakupujte příslušenství od autorizovaného dodavatele.

Ke stoupacímu potrubí s průduchem – Vložte vypouštěcí hadici přímo do odpadního nebo stoupacího potrubí.



Konec vypouštěcí hadice musí být stále větraný, tj. vnitřní průměr odpadního potrubí (min. 38 mm - min. 1,5") musí být širší než vnější průměr vypouštěcí hadice.

5.3 Instalace na dřevěnou podlahu

Pokud spotřebič instalujete na dřevěnou podlahu, nezapomeňte použít upínací destičky k zajištění nožiček spotřebiče.

Pozorně si přečtěte pokyny dodané spolu s příslušenstvím.

5.4 Připojení k elektrické síti

Na konci instalace spotřebiče můžete zapojit síťovou zástrčku do síťové zásuvky.

Typový štítek a část „Technické údaje“ stanovují potřebné elektrické parametry. Ujistěte se, že jsou kompatibilní s napájením ze sítě.

Zkontrolujte, zda vaše domácí elektroinstalace zvládne maximální požadovanou zátěž, a to i s ohledem na případné další využívané spotřebiče.

Spotřebič zapojte na zásuvku s uzemněním.

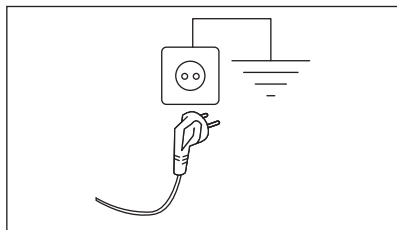

Napájecí kabel musí být po instalaci spotřebiče snadno přístupný.

V případě jakýchkoliv elektrikářských prací potřebných k instalaci tohoto spotřebiče se obraťte na naše autorizované servisní středisko.

Výrobce odmítá veškerou odpovědnost za možné poškození zdraví nebo za škody na majetku, nedodrжуje výše uvedené bezpečnostní pokyny.

6. OVLÁDACÍ PANEL A SMARTSELECT

6.1 Popis ovládacího panelu

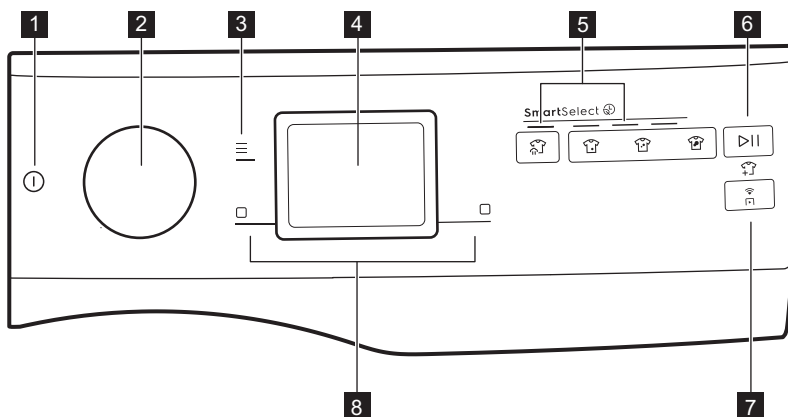

1 Dotykové tlačítko Zapnuto/vypnuto ①

2 Volič programu

3 Dotykové tlačítko Nabídka ≡

4 Displej

5 Dotykové tlačítko SmartSelect ② praní:

- Dotykové tlačítko Parní osvěžení ③

- Dotykové tlačítko Extra lehké stupně zašpinění
- Dotykové tlačítko Méně stupně zašpinění
- Dotykové tlačítko Běžný stupně zašpinění

6 Dotykové tlačítko Start/Pauza a symbol přidání oděvů

7 Dotykové tlačítko Režim spuštění na dálku

- 8**
- Pravé softwarové tlačítko
 - Levé softwarové tlačítko

6.2 SmartSelect

SmartSelect je nová a jedinečná funkce, která uživateli umožňuje zvolit správné nastavení praní na základě stupně znečištění tkanin, pečovat o oděvy a zlepšovat uživatelský zážitek.

Prací teplota se přizpůsobí každé úrovni SmartSelect podle zvoleného programu,

6.4 Legenda hlavních symbolů

Symbol	Popis	Symbol	Popis
	Ukazatel Předpírka.		Ukazatel zastavení máchání.
	Ukazatel Extra máchání.		Ukazatel oblíbených položek.
	Ukazatel Pára.		Ukazatel Steam Anticrease.
	Ukazatel Wi-Fi připojení.		Ukazatel SmartLeaf.
	Ukazatel Dokončit za.		Ukazatel Tichý.
	Ukazatel Dětská bezp. pojistka.		Ukazatel zablokování dvířek.
	Ukazatel oznámení.		Ukazatel čištění bubnu.

7. VOLIČ A TLAČÍTKA

7.1 Zapnuto/vypnuto

Stisknutím a podržením tohoto tlačítka na několik sekund zapnete nebo vypnete

aby byl zajištěn nejlepší výkon bez nutnosti ruční změny teploty.



Další podrobnosti naleznete v části SmartSelect v kapitole „Otočné ovladače a tlačítka“.

6.3 SmartLeaf feedback

Zpětná vazba SmartLeaf ukazuje, jak je program energeticky úsporný na základě spotřeby energie.

Existují tři různé úrovně zpětné vazby SmartLeaf označené ikonou listu:

1. Žádný rozsvícený list označuje průměrnou úroveň spotřeby.
2. Jedna ikona listu označuje dobrou úroveň spotřeby.
3. Ikona dvou listů označuje nejlepší úroveň spotřeby.

spotřebič. Při zapínání a vypínání spotřebiče se ozve speciální znělka, zapnou se kontrolky a displej a pulzuje LED kontrolka tlačítka Start/Pauza.



Výchozí zvolený program při zapnutí spotřebiče je vždy program Eco 40-60, a to i po probuzení z pohotovostního režimu.

7.2 Volič programu

Otáčením voliče programů je možné si vybrat program.

Procházení programy

Otočením voliče se na displeji zobrazí několik teček představujících dostupné programy.

- Otočením doprava nebo doleva lze dosáhnout uložených programů nebo procházet celým seznamem.

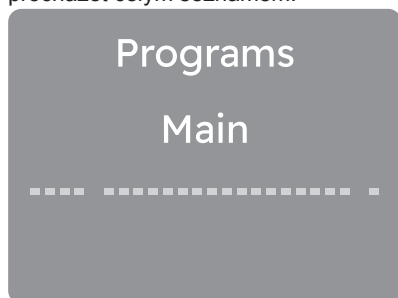

- Otáčejte voličem doleva, dokud se nezobrazí čtvrtý bod týkající se naposledy použitého programu.

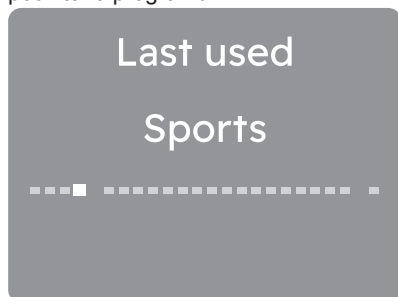

- Otočením voliče dále doleva zobrazíte od bodu 1 do bodu 3 programy Oblíbené, které mají být uloženy nebo již uloženy byly.



- Otočte voličem doprava a procházejte celým seznamem programů, dokud nedosáhnete posledního samostatného bodu, který představuje přístup k seznamu dalších programů.

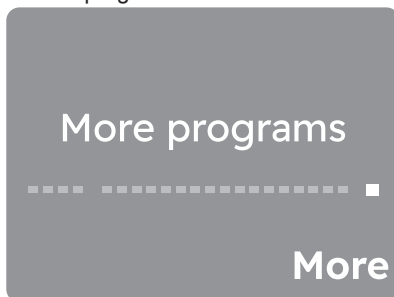

Do seznamu dodatečných programů přejdete stisknutím klepnutím na pravé softwarové tlačítko vedle Více.

- Navigace v tomto seznamu funguje stejně jako navigace v hlavním seznamu.
- Chcete-li se vrátit na hlavní seznam, otočte voličem doleva, abyste dosáhli polohy Zpět na hlavní seznam, a stiskněte levé softwarové tlačítko vedle indikace <Zpět.

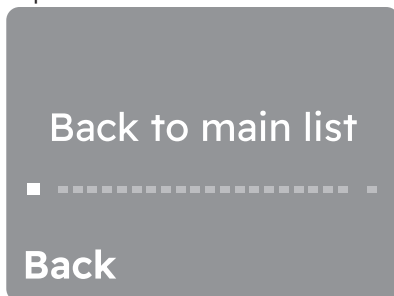

V tomto zobrazení představuje poslední tečka pozici seznamu resetování.

7.3 Nabídka

Klepnutím na tlačítko  vstoupíte do nastavení funkce Nabídka.

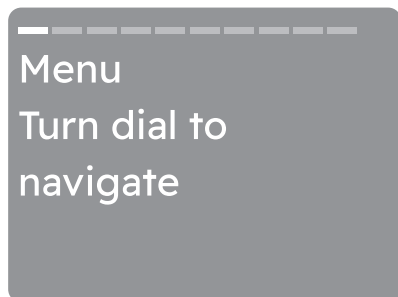



Otočením voliče se můžete pohybovat. Funkci zapnete či vypnete klepnutím na pravé tlačítko.

Odchod z Nabídka  provedete následovně:

- znovu stiskněte tlačítko nabídky;
- stiskněte tlačítko SmartSelect;
- stiskněte tlačítko dálkového ovládání;
- vyčkejte 10 sekund.

7.4 Pravá/levá tlačítka

Tato dvě tlačítka  se nachází na pravé a levé straně displeje.

Klepnutím na pravé tlačítko  vyvoláte akci, která se zobrazí v pravém dolním rohu displeje (např. úprava rychlosti odstředování, aktivace nebo deaktivace nádržky pro automatické dávkování, návrat zpět do nabídky...).

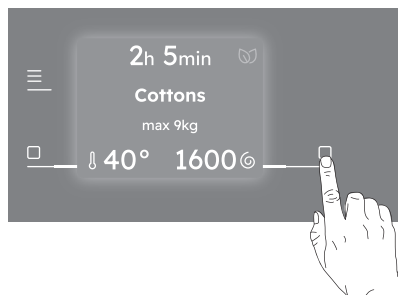

Klepnutím na levé tlačítko  vyvoláte akci, která se objeví v levé dolní části displeje

(např. nastavení teploty, zapnutí nebo vypnutí funkce...)

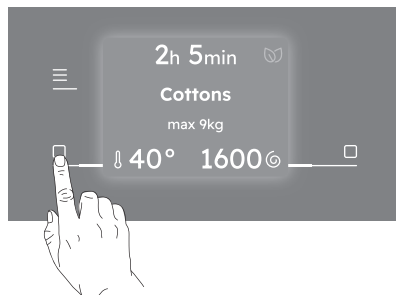

7.5 Režim spuštění na dálku

Stisknutím tohoto tlačítka  zapnete funkci Spuštění na dálku, která umožní spotřebič na dálku spustit, pozastavit a zastavit.

Zapnutím Režim spuštění na dálku se dvířka zablokují a spotřebič přejde do pohotovostního režimu.

Tento stav ukončíte opětovným klepnutím na tlačítko, čímž jej vypnete.

7.6 Start/Pauza

Stisknutím tlačítka Start/Pauza  spustíte nebo pozastavíte spotřebič či přerušíte probíhající program.



Na displeji se zobrazí zpráva, že program lze pozastavit a přidat nebo odebrat prádlo. Další podrobnosti naleznete v části „Otevření dvířek – přidávání oblečení“.

7.7 SmartSelect

Praní

Tato nová funkce byla vytvořena, aby uživatele vedla k úspoře energie, času a vody a zlepšila tak péči o tkaniny a spokojenost spotřebitelů.

U každého pracího programu je možné mít různé délky a spotřebu podle stupně zašpinění prádla.



U každého programu spotřebič navrhne výchozí stupeň znečištění se specifickou teplotou. Pokud změňte teplotu ručně, stupeň znečištění se může změnit.

Existují čtyři možnosti:

1. Parní osvěžení

Na stupni SmartSelect uživatel zvolí program Parní osvěžení.

Může snížit pomačkání a lehký zápach a osvěží oblečení, které nepotřebuje vyprat. Opakovaným klepnutím na ikonu lze nastavit tři různé délky cyklu.

2. Extra lehké

Tato funkce se doporučuje pro velmi lehce zašpiněné oblečení bez viditelných skvrn. Doporučená teplota je 20 °C.

3. Méně

Tato funkce je ideální pro každodenní lehce zašpiněné oblečení s malými skvrnami, například od potu. Doporučená teplota je 30 °C.

Ve výchozím nastavení se nejčastěji používá stupeň lehce zašpiněné.

4. Běžný

Tato funkce se doporučuje pro normálně/ silně zašpiněné oblečení, například znečištění jídlem nebo bahnem.

Chcete-li zapnout některou z těchto funkcí, otočte voličem a zvolte požadovaný program. Rozsvítí se ikona výchozího stupně znečištění.

Chcete-li ho změnit, klepněte na příslušnou ikonu.



Chcete-li zapnout některou z těchto funkcí, otočte voličem a zvolte požadovaný program. Rozsvítí se ikona výchozího stupně znečištění.

Chcete-li ho změnit, klepněte na příslušnou ikonu.

Každý stupeň SmartSelect  může upravovat teplotu, rychlost odstředování a délku programu zvoleného cyklu.



Pokud určitý stupeň znečištění není k dispozici, po jeho stisknutí dojde k chybě, ozve se dvojité pípnutí a symbol dvakrát blikne.

8. PRVNÍ SPUŠTĚNÍ

Při každém zapnutí vašeho spotřebiče se na dotykové obrazovce zobrazí spouštěcí obrazovka.

Při prvním zapnutí vašeho spotřebiče budete po zobrazení spouštěcí obrazovky provedení úvodním nastavením.

8.1 Prozkoumejte svůj spotřebič

Při prvním zapnutí spotřebiče se na displeji zobrazí několik informací o spotřebiči.

Pokud je uživatel při prvním zapnutí přeskočil, zobrazí se po dalším zapnutí znovu. Když uživatel tyto informace přeskočí podruhé, už se nezobrazí.

8.2 Nastavení jazyka

Seznam jazyků můžete procházet otáčením knoflíku. Jazyk vyberete stisknutím pravého tlačítka.

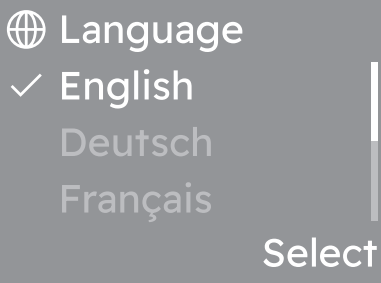

8.3 Tvrdost vody

Na displeji se zobrazí výzva k nastavení správného stupně tvrdosti vody pro lepší výsledky praní.

Zobrazí se toto okno:

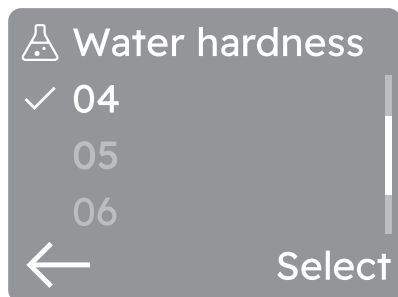

Otočením knoflíku vyberte správnou úroveň a klepnutím na pravé softwarové tlačítko  potvrďte výchozí nastavení.



Klepnutím na levé tlačítko  se vrátíte na předchozí zobrazení.

9. PŘED PRVNÍM POUŽITÍM



Při instalaci nebo před prvním použitím můžete zaznamenat přítomnost vody ve spotřebiči. Jedná se o zbytky vody, která zůstala ve spotřebiči po zkoušce plné funkčnosti ve výrobním závodě, která se provádí proto, aby spotřebič byl dodán zákazníkům v dokonale funkčním stavu a nebyly u něj důvody k obavám.

1. Ujistěte se, že jste ze spotřebiče odstranili všechny přepravní šrouby.
2. Ujistěte se, že je k dispozici elektrické napájení a vodovodní kohoutek je otevřený.

3. Ujistěte se, že je v komoře označené  sůl, a nastavte správný stupeň tvrdosti vody. Viz „Jak nastavit stupeň tvrdosti vody“.

4. Nalijte dva litry vody do přihrádky pro prací prostředek označené .

Tím aktivujete vypouštěcí systém.

5. Nalijte menší množství pracího

prostředku do přihrádky označené .

6. Nastavte a spusťte program pro bavlnu na nejvyšší teplotu bez prádla v bubnu.

Tím se odstraní všechny možné nečistoty z bubnu a vany.

10. ZMĚKČOVAČ VODY (COLOURCARE)

10.1 Úvod

Voda obsahuje minerály s nežádoucími účinky. Čím je obsah těchto minerálů vyšší, tím je voda tvrdší.

Tvrdá voda může snížit účinnost pracího prostředku, způsobit tuhnutí tkanin, srážení tkanin nebo blednutí barev.

Tento spotřebič je vybaven změkčovačem vody, který dokáže zajistit správný stupeň

změkčení vody, aby se zachovala integrita tkaniny, jasné barvy a zajistily se dobré výsledky praní při nízké teplotě.

Změkčovač by měl být nastaven podle tvrdosti vody na vašem vodovodním přívodu. Správné nastavení umožňuje dosáhnout nejlepších výsledků praní a maximální ochrany oděvů.

Pro správné nastavení změkčovače vody, viz „Jak nastavit stupeň tvrdosti vody“.



Při prvním zapnutí spotřebiče se na dotykovém displeji zobrazí různá nastavení: jedním z nich je stupeň Tvrdost vody.

10.2 Jak nastavit úroveň Tvrdost vody a aktivovat Změkčovač vody

Spotřebič umožňuje volbu ze 7 stupňů odpovídajících 7 různým rozsahům tvrdosti vody.

Tvrdost vody se vyjadřuje ve stupni odpovídající dané zemi: např. francouzské stupně (°f), německé stupně (°d), anglické stupně (°e), mmol/l a ppm.

V případě potřeby zjistíte tvrdost vody ve vaší oblasti u vašeho místního vodárenského podniku.

V tabulce „Stupně tvrdosti vody“ zkontrolujte správný stupeň.



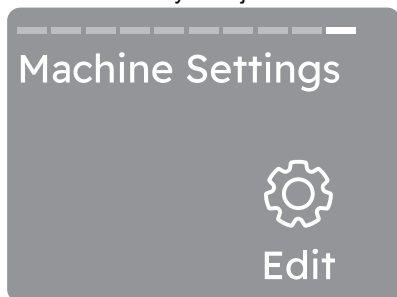

Nastavení stupně tvrdosti vody:

1. Stisknutím tlačítka **Zapnuto/vypnuto**  po dobu několika sekund spotřebič zapnete.
2. Otočte voličem v seznamu programů až na konec a vyhledejte **Nastavení**.

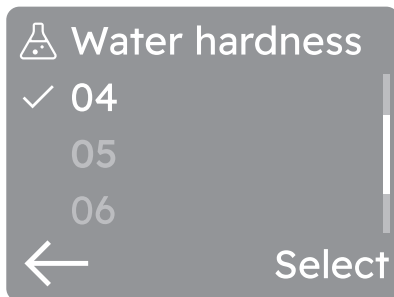

3. Přístup do nastavení získáte klepnutím na Upravit a na pravé tlačítko .
4. Projděte seznam a vyhledejte **Tvrdost vody**.



5. Přístup do nastavení získáte klepnutím na Upravit a na pravé tlačítko . Výběh požadované úrovně:
 - Tvrdost snížíte klepnutím na levé tlačítko  vedle ukazatele .
 - Tvrdost zvýšíte klepnutím na pravé tlačítko  vedle ukazatele .
6. Otočením voliče o jednu polohu vyhledejte nastavení Změkčovač vody

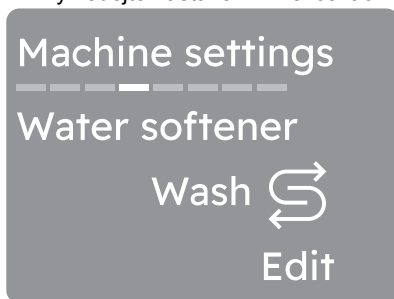



7. Přístup do nastavení získáte klepnutím na Upravit a na pravé tlačítko .
8. Funkce zobrazíte otočením ovladače:
 - **Vypnout** : vypnutí změkčovače vody.
 - **Praní** : změkčovač vody funguje pouze během fáze praní. Toto nastavení splní většinu podmínek použití.
 - **Praní + Máchání**: pokud je voda na přívodu obzvláště tvrdá (stupně **6 a 7**), doporučujeme nastavit změkčovač vody také během fáze máchání, aby se zachovala měkkost tkanin.

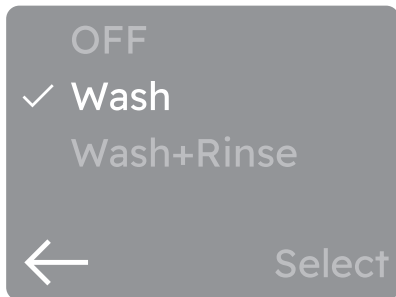

Toto nastavení zvýší spotřebu soli.



9. Pro potvrzení klepněte na pravé tlačítko , Vyberte.
10. Předchozí zobrazení zobrazíte klepnutím na levé tlačítko , .

Stupně tvrdosti vody

Stupně	Stupně dle vy- značení na te- stovacím při- stroji ¹⁾	Rozsah tvrdosti vody				
		°f (francouz- ské stup- ně)	°d (německé stupně)	°e (anglické stupně)	mmol/l	ppm
1	C01	≤ 5	≤ 3	≤ 4	≤ 0,5	≤ 50
2	C02	6 - 13	4 - 7	5 - 9	0.6 - 1.3	60 - 130
3	C03	14 - 21	8 - 11	10 - 15	1.4 - 2.1	140 - 210
4 ²⁾	C04	22 - 29	12 - 16	16 - 20	2.2 - 2.9	220 - 290
5	C05	30 - 37	17 - 20	21 - 26	3.0 - 3.7	300 - 370
6	C06	38 - 45	21 - 25	27 - 32	3.8 - 4.5	380 - 450
7	C07	≥ 46	≥ 26	≥ 33	≥ 4,6	≥ 460

1) Je-li dodán společně se spotřebičem.

2) Nastavení z výroby schopné splnit většinu podmínek používání.

10.3 Doplněte sůl

Funkce změkčovače vody funguje pomocí speciálních pryskyřic přítomných ve spotřebiči.

K regeneraci pryskyřic a jejich přípravě ke změkčování vody doplňte speciální sůl do

komory :

1. Otevřete dávkovač pracího prostředku.

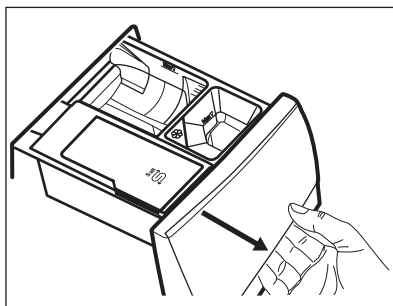

2. Otevřete komoru .

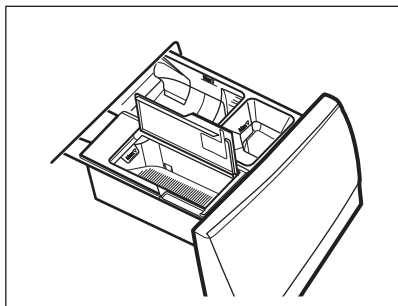

3. Doplňte speciální sůl.

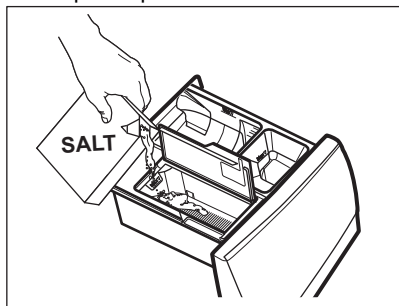

4. Zavřete přihrádku na sůl a dávkovač pracího prostředku.



Pravidelně kontrolujte, zda je v přihrádce dostatek soli.

Komora ^{Salt} může obsahovat cca 600 g soli, která vystačí na přibližně dva měsíce, pokud je nastaven výchozí stupeň tvrdosti vody (C04) a změkčovač vody je aktivován pouze během fáze mytí. Jiný stupeň tvrdosti vody nebo jiné nastavení mohou zvýšit nebo snížit spotřebu soli. Viz „Jak nastavit stupeň tvrdosti vody“ a „Jak nastavit změkčovač vody také během fáze máchání“.

Na konci programu, když je zapotřebí do přihrádky ^{Salt} nutné doplnit sůl, na se displeji zobrazí zpráva **Doplňte sůl**, i když ještě trochu soli stále obsahuje.



VAROVÁNÍ!

Sůl doplňujte pouze do komory ^{Salt}.

VAROVÁNÍ!

Přihrádku ^{Salt} neplňte ničím jiným než solí. Pokud se tato přihrádka neúmyslně naplní jakýmkoliv jiným pracím prostředkem / přísadou, viz „Odstranění pracího prostředku nebo jiných přísad z přihrádky na sůl“ v kapitole „Odstraňování závad“.



Používejte pouze speciální sůl pro myčky nádobí nebo pračky. Správnou sůl si můžete objednat prostřednictvím webové stránky!
Ostatní typy solí jsou méně účinné a po čase by mohly trvale poškodit technologii změkčovače vody.



VAROVÁNÍ!

Nepoužívejte jemnou sůl!



Tento spotřebič funguje na plný potenciál se solí. Doplnění soli v případě požadavku od spotřebiče udržuje změkčovací systém efektivní. Pokud spotřebič používáte delší dobu bez soli, jakmile sůl doplníte, funkce změkčovače vody se zcela obnoví po několika delších pracích cyklech.

10.4 Regenerace změkčovače vody

Po několika cyklech může být zapotřebí provést u spotřebiče regeneraci změkčovače vody.

Regenerace je zajištěna automaticky během spouštěných programů, jako např. Bavlna a Syntetika, i když je zkrácena délka programu jedním stisknutím tlačítka Dokončit za, pokud takové tlačítko na spotřebiči je.

Ostatní programy mohou provádět regeneraci automaticky, když to umožňuje nastavení a podmínky.





Pokud obvykle spouštíte velmi krátké cykly, proces regenerace nemusí proběhnout: můžete vidět, že sůl nebyla použita, protože se spotřebovává pouze během regenerační fáze.

Aby se zajistila regenerace, spusťte program **a Bavlna nebo Syntetika alespoň jednou za jeden či dva týdny.**

11. PROGRAMY

11.1 Tabulka programů

Prací programy

Program	Popis programu
Prací programy	
Eco 40-60	Program s nízkou spotřebou energie pro bavlněné prádlo určené k praní při 40 °C nebo 60 °C. Nelze aktivovat žádnou funkci. Snižuje teplotu a prodlužuje dobu praní, aby bylo prádlo kvalitně vypráno. ¹⁾
UltraQuick 39min	Bavlna a směšové syntetické tkaniny. Ideální pro krátké praní denní náplně prádla, lepší péči o prádlo a dobré praní již při 30 °C. <div style="border: 1px solid black; padding: 5px; margin-top: 10px;">  <p>Standardní doba trvání programu byla stanovena pro prádlo o hmotnosti 5 kg. Pokud perete menší nebo větší náplň, doba praní se automaticky zkrátí nebo prodlouží.</p> </div>
Bavlna	Bílá a barevná bavlna. Normálně a velmi zašpiněné.
Syntetika	Prádlo ze syntetických nebo směšových tkanin. Normálně zašpiněné prádlo.
Jemné prádlo	Prádlo z jemných tkanin jako akryl, viskóza a směšové tkaniny vyžadující šetrnější praní. Normálně zašpiněné.
Vlna/Hedvábí 	Vlna vhodná k praní v pračce, ručně prané vlněné prádlo a ostatní prádlo označené symbolem ručního praní. ²⁾
Rychlý 20 min	Lehce zašpiněné nebo jednou nošené bavlněné a syntetické prádlo.
Sport	Sportovní oblečení, syntetická vlákna, jako je polyester, směs polyesteru a elastanu, polyamid. Vhodné pro odstranění potu a špíny ze sportovních oděvů.
Džíny	Normálně zašpiněné džínové oblečení. Tento program provede šetrnou fázi máchání, která je navržena pro džínovinu, u které snižuje blednutí a nezpůsobuje usazování zbytků pracího prostředků na vláknech.

Program	Popis programu
Outdoor	<div data-bbox="375 178 1024 279" style="border: 1px solid black; padding: 5px;"> <p>i</p> <p>Nepoužívejte aviváž a ujistěte se, že v dávkovači pracího prostředku nejsou žádné zbytky aviváže.</p> </div> <p>Venkovní oblečení, pracovní oděvy, sportovní oblečení, voděodolné a prodyšné bundy, šustákové bundy s odnímatelnou fleecovou vložkou nebo vnitřní termoizolací.</p> <p>Tento program lze také použít k obnově vodoodpudivých vlastností, protože je speciálně upraven pro tkaniny s hydrofobickým povlakem. Pro obnovu vodoodpudivých vlastností postupujte následovně:</p> <ul style="list-style-type: none"> - Nasypte/nalijte prací prostředek do přihrádky pro praní. - Nalijte speciální přípravek na obnovu vodoodpudivých vlastností tkanin do přihrádky pro aviváž. - Snižte náplň prádla na 1 kg. <p>Obnovení vodoodpudivých vlastností můžete dále vylepšit sušením v sušičce, když nastavíte sušicí program pro outdoorové oblečení (je-li k dispozici a pokud je v pokynech k péči o konkrétní oděv povoleno sušení v sušičce).</p>
Péřová bunda	<p>Speciální program pro jednu péřovou bundu / bundu z prachového peří, a to i se syntetickou výplní. U výrobků s přírodním peřím a prachovým peřím použijte tekutý prací prostředek. Pokud to pokyny na etiketě umožňují, k zachování vzhledu a tepelné funkčnosti proveďte kompletní prací a sušicí program.</p>
Hygiena	<p>Certifikováno společností Swisstatest, kombinuje prací cyklus a páru, která při teplotě nad 60 °C odstraní více než 99,99 % bakterií a virů*. 3) Při každém praní se také sníží množství pylů a alergenů, takže oblečení bude hygienicky čisté.</p>
Hedvábí	<p>Hedvábí a jiné jemné tkaniny vhodné k praní v pračce i v ruce. Pohyby bubnu jsou tak šetrné, že lze ošetřit dokonce i velmi choulostivé oděvy.</p>
Přikrývka	<p>Speciální program pro syntetiku nebo peří a přikrývku, prošívanou přikrývku, přehoz přes postel atd. Použijte tekutý jemný prací prostředek, jako pro vlnu.</p>
Čištění pračky	<p>Program údržby s horkou vodou, který slouží k vyčištění a osvěžení bubnu a k odstranění nečistot, které mohou způsobovat zápach. Před spuštěním tohoto programu vyjměte z bubnu všechny předměty. V přihrádce dávkovače pracího prostředku pro fázi praní nastavte klapku do horní polohy. Do přihrádky pro fázi praní nalijte nebo nasypte chlorové bělidlo nebo čisticí prostředek pro pračky. NEPOUŽÍVEJTE oba prostředky dohromady.</p> <div data-bbox="375 1104 1024 1232" style="border: 1px solid black; padding: 5px;"> <p>i</p> <p>Po čištění bubnu spusťte další máchací program s prázdným bubnem a bez pracího prostředku, aby se odstranily veškeré zbytky bělidla.</p> </div>
Odstř./Vypouštění	<p>Veškeré tkaniny s výjimkou vlněných a velmi jemných tkanin. Pro odstředění prádla a vypuštění vody z bubnu.</p>

Program	Popis programu
Máchání	Veškeré tkaniny s výjimkou vlněných a velmi jemných tkanin. Program pro máchání a odstředění prádla. Výchozí rychlost odstředování je ta, která se používá u programů pro bavlněné prádlo. Snižte rychlost odstředování podle typu prádla. V případě potřeby nastavením funkce Extra máchání přidejte máchání. Při nízké rychlosti odstředování spotřebič provede šetrné máchání a krátké odstředění.

- 1) Na základě nařízení Komise EU 2019/2023 dokáže tento program při 40 °C vyprat běžně zašpiněné bavlněné prádlo doporučené k praní při 40 °C nebo 60 °C společně v rámci stejného programu. Informace o dosažení teplotě v prádle, délce trvání programu a dalších údajích naleznete v kapitole „Údaje o spotřebě“.
- 2) Během tohoto programu se buben otáčí pomalu a praní je tak k prádlu šetrné. Může se zdát, že buben se neotáčí nebo že se neotáčí správně, ale to je u tohoto programu běžný jev.
- 3) Testováno na přítomnost *Staphylococcus aureus*, *Enterococcus faecium*, *Candida albicans*, *Pseudomonas aeruginosa* a MS2 Bacteriophage v externím testu provedeném společností Swisstatest Testmaterialien AG v roce 2021 (Testovací zpráva č. 202120117).

Teplota programu, maximální rychlost odstředování a maximální náplň

Program	Výchozí teplota Rozsah teploty	Referenční rychlost odstředování Rozsah otáček odstře- dění	Maximální množství prádla
Eco 40-60	1) 2)	1600 ot./min. 1600 ot./min. – 400 ot./min.	10.0 kg
UltraQuick 39min	30 °C 60 °C – studená	1600 ot./min. 1600 ot./min. – 400 ot./min.	8.0 kg
Bavlna	40 °C 90 °C – studená	1600 ot./min. 1600 ot./min. – 400 ot./min.	10.0 kg
Syntetika	30 °C 60 °C – studená	1200 ot./min. 1200 ot./min. – 400 ot./min.	5.0 kg
Jemné prádlo	30 °C 40 °C – studená	800 ot./min. 1200 ot./min. – 400 ot./min.	2.0 kg
Vlna/Hedvábí 	40 °C 40 °C – studená	1200 ot./min. 1200 ot./min. – 400 ot./min.	3.0 kg
Rychlý 20 min	20 °C 20 °C – studená	1200 ot./min. 1600 ot./min. – 400 ot./min.	3.0 kg
Sport	30 °C 60 °C – studená	1200 ot./min. 1200–400 ot./min.	5.0 kg
Džíny	30 °C 40 °C – studená	800 ot./min. 1200 ot./min. – 400 ot./min.	4.0 kg
Outdoor	30 °C 40 °C – studená	1200 ot./min. 1200 ot./min. – 400 ot./min.	2.0 kg ³⁾ 1.0 kg ⁴⁾
Péřová bunda	30 °C 40 °C – studená	1200 ot./min. 1200–400 ot./min.	2.0 kg
Hygiena	60 °C	1600 ot./min. 1600 ot./min. – 400 ot./min.	10.0 kg

Program	Výchozí teplota Rozsah teploty	Referenční rychlost odstředování Rozsah otáček odstře- dění	Maximální množství prádla
Hedvábí	30 °C	800 ot./min. 800 ot./min. – 400 ot./min.	0.5 kg
Příkrývka	30 °C 40 °C – studená	800 ot./min. 800–400 ot./min.	3.0 kg
Čištění pračky	60 °C	1200 ot./min. 1200 ot./min. – 400 ot./min.	-
Odstř./Vypouštění	-	1600 ot./min. 1600 ot./min. – 400 ot./min.	10.0 kg
Máchání	-	1600 ot./min. 1600 ot./min. – 400 ot./min.	10.0 kg

- 1) Teplota tohoto programu se na displeji nezobrazuje a je nastavena automaticky.
- 2) Na základě nařízení Komise EU 2019/2023 dokáže tento program při 40 °C vyprat běžně zašpiněné bavlněné prádlo doporučené k praní při 40 °C nebo 60 °C společně v rámci stejného programu.



Informace ohledně teploty dosažené v prádle, délky programu a dalších údajů se dozvíte v části „Údaje o spotřebě“.

Nejúčinnější programy ve smyslu spotřeby energie jsou obecně takové programy, které probíhají při nižších teplotách a trvají déle.

- 3) Prací program.
- 4) Prací program a fáze pro obnovu vodoodpudivých vlastností.

Kompatibilita funkcí programů



Funkce nejsou volitelné se všemi pracími programy a jedna funkce může vyloučit jinou. V takovém případě vám spotřebič neumožní nastavit nekompatibilní předvolby společně. Dbejte na to, aby displej a softwarová tlačítka byly vždy čisté a suché.



Když nastavíte prací program a otevřete nabídku Nabídka , na displeji se zobrazí pouze dostupné funkce.

Dětská bezp. pojistka a **Dokončit za** lze zvolit se všemi programy.

	Eco 40-60	UltraQuick 39min	Bavlna	Syntetika	Jemné prádlo	Vlna/Hedvábní	Rychlý 20 min	Sport	Džíny	Outdoor	Péřová bunda	Hygiena	Hedvábní	Přikrývka	Čištění pračky	Odstř./Vypouštění	Máchání
Rychlost odstředování	■	■	■	■	■	■	■	■	■	■	■	■	■	■	■	■	■
Zastavení máchání	■	■	■	■	■	■		■	■	■	■	■					■
Bez odstředění																■1)	■
Předpírka			■	■				■									
Extra máchání	■	■	■	■				■	■	■	■	■					■
Steam Antic-rease	■	■	■					■	■			■					
Tichý			■	■	■			■	■								
Dokončit za	■	■	■	■	■	■	■	■	■	■	■	■	■	■	■	■	■

1) Pokud nastavíte funkci Bez odstředění, spotřebič bude pouze vypouštět vodu.

Vhodné prací prostředky pro prací programy

Program	Univerzální práškový prací prostředek ¹⁾	Univerzální tekutý prací prostředek	Tekutý prací prostředek na barevné prádlo	Pro jemné vlněné prádlo	Speciální
Eco 40-60	▲	▲	▲	--	--
Bavlna	▲	▲	▲	--	--
Syntetika	▲	▲	▲	--	--
Jemné prádlo	--	--	--	▲	▲
Vlna/Hedvábní	--	--	--	▲	▲
Rychlý 20 min	--	▲	▲	--	--

Program	Univerzální práškový prací prostředek ¹⁾	Univerzální tekutý prací prostředek	Tekutý prací prostředek na barevné prádlo	Pro jemné vlněné prádlo	Speciální
Sport	--	▲	▲	--	▲
Džíny	--	--	▲	▲	▲
Outdoor	--	--	--	▲	▲
Péřová bunda	--	▲	▲	--	▲
Hygiena	▲	▲	--	--	▲
Hedvábí	--	--	--	▲	▲
Přikrývka	--	--	--	▲	▲
Běžecské boty	--	▲	▲	--	--
Odstr. zvíř. chlupů	▲	▲	▲	--	--
Dětské oblečení	▲	▲	▲	--	--
Běžné prádlo	--	▲	▲	--	--
Záclony	--	▲	▲	--	--
Košile	▲	▲	▲	--	--

1) Při teplotě vyšší než 60 °C se doporučuje používat práškový prací prostředek.

▲ = Doporučeno

-- = Nedoporučeno

11.2 Další programy

Prací programy

Program	Popis programu
Prací programy	
Ručníky	Bavlněné ručníky a župany. Ideální pro normálně i velmi zašpiněné prádlo.
Trénink. oblečení	Navrženo pro malé množství sportovního oblečení.
Fotbal/Rugby	Oblečení pro fotbal a ragby ze směsi polyesteru, polyesteru a elastanu, polyamidu a mikrovlákna. Speciální program určený pro čerstvé skvrny se zabudovanou fází předprký.
Lyžařské oblečení	Ideální pro těžké oblečení, jako jsou lyžařské bundy a oblečení na hory.
Běžecské boty	Určeno pro běžecské boty, program šetrného praní.
Antialergický	Bílé bavlněné prádlo. Tento vysoce výkonný prací program v kombinaci s parní párou odstraní více než 99,99 % bakterií a virů ¹⁾ udržuje teplotu nad 60 °C po celou dobu prací fáze; s dodatečným účinkem na vlákna díky parní fázi, vylepšená oplachovací fáze zajišťuje správné odstranění zbytků pracího prostředku a mikroorganismů. Tento program také zajišťuje odpovídající snížení množství pylů/alergenů.
Odstr. zvíř. chlupů	Prací program určený pro odstraňování zvířecích chlupů

Program	Popis programu
Polštáře	Určeno k sušení 2 pohovkových polštářů nebo 1 postelového polštáře. Doporučuje se prát polštáře s povlakem na polštář. Bude doplněno o některé údaje o rozměrech.
Dětské oblečení	Speciální rychlý program pro dětské prádlo – dobře pere a máchá.
Běžné prádlo	Speciální jemný cyklus pro bílé nebo barevné lněné prádlo.
Záclony	Speciální program pro záclony. Fáze předpírky se zapne automaticky. 2)
Ložní prádlo XL	Prací cyklus pro tři sady ložních prádla – jedna sada může být dvojitá.
Snadné žehlení	Bavlněné, syntetické a směsové tkaniny vyžadující šetrné praní. Normálně a lehce zašpiněné. 3)
Rychlý 0,5 kg	Lehce zašpiněné bavlněné a syntetické prádlo.
Parní osvěžení	Bavlněné, syntetické a směsové prádlo. Speciální napařovací program bez nutnosti praní, který lze použít k přípravě usušeného prádla pro žehlení nebo osvěžení jednou nošených oděvů. Tento program redukuje zmačkání, pachy a uvolňuje vlákna. Nepoužívejte žádný prací prostředek.
Pára-Kašmír	Vlna a kašmír. Krátký program k osvěžení vlněného a kašmírového oblečení, které lze prát v pračce i v ruce, bez praní. V případě menších náplní lze délku trvání programu dále zkrátit prostřednictvím funkce Dokončit za.
Košile	Bavlněné a směsové bavlněné košile, běžně zašpiněné, s parní úpravou usnadňující žehlení. Po skončení programu oděv ihned vyjměte na ramínko a nechte jej uschnout na vzduchu.

1) Testováno na Staphylococcus aureus, Enterococcus faecium, Candida albicans, Pseudomonas aeruginosa a MS2 Bacteriophage v externím testu provedeném společností Swisstatest Testmaterialien AG v roce 2021 (zkušební zpráva č. 202120117).

2) K máchání ve fázi předpírky pouze vodou nepoužívejte žádný prací prostředek

3) Aby se zabránilo pomačkání prádla, teplota vody v tomto programu je regulována a fáze praní a odstředění je mírná. Spotřebič přidá několik máchání.

Teplota programu, maximální rychlost odstředování a maximální náplň

Program	Výchozí teplota Rozsah teploty	Referenční rychlost odstředování Rozsah otáček odstře- dění	Maximální množství prádla
Ručníky	40 °C 90 °C – studená	1600 ot./min. 1600 ot./min. – 400 ot./min.	4.0 kg
Trénink. oblečení	30 °C 40 °C – studená	1200 ot./min. 1200 ot./min. – 400 ot./min.	1.0 kg
Fotbal/Rugby	40 °C 60 °C – studená	1200 ot./min. 1200 ot./min. – 400 ot./min.	5.0 kg
Lyžařské oblečení	30 °C 40 °C – studená	1200 ot./min. 1200 ot./min. – 400 ot./min.	2.0 kg
Běžecské boty	30 °C 40 °C – studená	1000 ot./min. 1000 ot./min. – 400 ot./min.	1.0 kg

Program	Výchozí teplota Rozsah teploty	Referenční rychlost odstředování Rozsah otáček odstře- dění	Maximální množství prádla
Antialergický	60 °C	1600 ot./min. 1600 ot./min. – 400 ot./min.	10.0 kg
Odstr. zvíř. chlupů	30 °C 60 °C – studená	1200 ot./min. 1200 ot./min. – 400 ot./min.	2.0 kg
Polštáře	30 °C 40 °C – studená	800 ot./min. 800–400 ot./min.	3.0 kg
Dětské oblečení	30 °C 60 °C – studená	1600 ot./min. 1600 ot./min. – 400 ot./min.	4.0 kg
Běžné prádlo	30 °C 40 °C – studená	1200 ot./min. 1200 ot./min. – 400 ot./min.	2.0 kg
Záclony	30 °C 40 °C – studená	800 ot./min. 1200–400 ot./min.	2.0 kg
Ložní prádlo XL	30 °C 60 °C – studená	1200 ot./min. 1200 ot./min. – 400 ot./min.	4.5 kg
Snadné žehlení	40 °C 60 °C – studená	800 ot./min. 800 ot./min. – 400 ot./min.	4.5 kg
Rychlý 0,5 kg	20 °C 20 °C – studená	1200 ot./min. 1600–400 ot./min.	0.5 kg
Parní osvěžení	-	-	2.0 kg
Pára-Kašmír	-	-	2.0 kg
Košile	30 °C 60 °C – studená	1600 ot./min. 1600 ot./min. – 400 ot./min.	2.0 kg

Kompatibilita funkcí programů











Funkce nejsou volitelné se všemi pracími programy a jedna funkce může vyloučit jinou. V takovém případě vám spotřebič neumožní nastavit nekompatibilní předvolby společně. Dbejte na to, aby displej a softwarová tlačítka byly vždy čisté a suché.



Když nastavíte prací program a otevřete nabídku **Nabídka** , na displeji se zobrazí pouze dostupné funkce.

Dětská bezp. pojistka a **Dokončit za** lze zvolit se všemi programy.

	Ručníky	Trénink. oblečení	Fotbal/Rugby	Lyžařské oblečení	Běžecské boty	Antialergický	Odstr. zvíř. chlupů	Polišťáre	Dětské oblečení	Běžné prádlo	Záclony	Ložní prádlo XL	Snadné žehlení	Rychlý 0,5 kg	Parní osvěžení	Pára-Kašmír	Košile
 Rychlost odstředování	■	■	■	■	■	■	■	■	■	■	■	■	■	■			■
 Zastavení máchání	■	■	■	■	■	■	■		■	■	■		■				■
 Tichý	■	■			■		■			■	■						
 Bez odstředění																■	■
 Předpírka	■	■			■	■	■						■				
 Extra máchání	■	■	■	■	■	■	■		■	■	■	■	■				■
 Steam Antic-rease	■	■				■	■		■	■		■	■			■	■
 Dokončit za	■	■	■	■	■	■	■	■	■	■	■	■	■	■	■	■	■

11.3 Programy Pára

Programy Pára lze použít ke snížení záhybů a pachů na oděvech (jako je bavlna, syntetika, směšové tkaniny, včetně jemného prádla), které je třeba jen krátce osvěžit a vyhnout se tak praní.

Vlákna tkaniny se uvolní a následné žehlení je naprosto bezproblémové. Po dokončení cyklu prádlo co nejdříve vyjměte z bubny.

NENASTAVUJTE tento režim u následujících typů položek:

- Oděvy, které nejsou vhodné do bubnové sušičky.
- Oděvy se štítkem „Pouze chemické čištění“.



Nepoužívejte žádný prací prostředek! Programy Pára neodstraňují obzvláště intenzivní zápach a neprovádějí žádný hygienický cyklus. Po ošetření párou může být prádlo vlhké. Prádlo na několik minut pověste.

Vůně (Electrolux Steam Fragrance)

Electrolux Steam Fragrance umožňuje osvěžit i vaše jemné oblečení, odstranit záhyby a dodat svěžest jemnou vůni vyvinutou exkluzivně společností **Electrolux**. Osvěžením vašich oděvů párou namísto

provádění kompletních pracích cyklů prodloužíte trvanlivost vzhledu vašeho oblečení tak, aby vypadalo jako nové. Vůni můžete dokonce bezpečně používat s programy pro kašmír a parními programy – pokud jsou k dispozici – pro jemné tkaniny, jako je kašmír a vlna. Při ošetření menší náplně snižte dávkování vůně a délku cyklu: za pouhých patnáct minut bude vaše oblečení znovu vypadat jako „právě vyprané“.

Pečlivě si přečtěte návod dodaný spolu s vůní.

ČEHO SE VYVAROVAT:

- Oblečení ošetřené vůní nesaďte v bubnové sušičce. Vůně by vyprchala.
- Nepoužívejte vůni k jiným účelům, než které jsou zde popsány.
- Nepoužívejte vůni u nových oděvů. Nové oděvy mohou obsahovat zbytkové sloučeniny z konečné úpravy, které s vůní nemusí být kompatibilní.



Vůně je k dispozici v internetovém obchodě **Electrolux** nebo u autorizovaného prodejce.

11.4 Woolmark Premium Wool Care – Zelená



Prací program pro vlnu u této pračky testovala schválila společnost Woolmark pro prání vlněných oděvů určených pro „ruční prání“ za podmínky, že tyto oděvy se budou prát podle pokynů uvedených na etiketě a podle pokynů výrobce této pračky. M2304

12. 📶 WI-FI – NASTAVENÍ PŘIPOJENÍ

Tato kapitola popisuje, jak připojit chytrý spotřebič k síti Wi-Fi a propojit jej s mobilními zařízeními.

Pomocí této funkce můžete získávat upozornění a ovládat a sledovat spotřebič z mobilního zařízení.

Funkce Wi-Fi je ve výchozím továrním nastavení vypnutá.

Chcete-li spotřebič připojit a užívat si plný rozsah funkcí a služeb, potřebujete:

- Domácí bezdrátovou síť s povoleným přístupem na internet.
- Mobilní zařízení připojené k bezdrátové síti.

Protokol	IEEE 802.11b/g/n
Maximální výkon	<20 dBm
Šifrování	WPA, WPA2, WPA3

Parametry modulu Wi-Fi

Frekvence	2,412–2,472 GHz pro evropský trh
------------------	----------------------------------

12.1 QR kód na typovém štítku

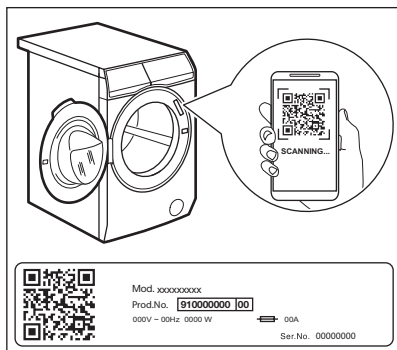

QR kód lze použít dvěma způsoby:

- Naskenujte QR kód pomocí vestavěné aplikace fotoaparátu, stáhněte si naši aplikaci z obchodu s aplikacemi do svého chytrého zařízení a postupujte podle pokynů.
- Propojení chytrého zařízení se spotřebičem zjednodušuje proces. Naskenujte QR kód pomocí skeneru QR kódů integrovaného v naší aplikaci.

12.2 Instalace a konfigurace aplikace Aplikace



Aplikace Aplikace vám umožňuje ovládat své prádlo prostřednictvím mobilního zařízení.

Obsahuje celou řadu programů, užitečných funkcí a informací o výrobku, které jsou dokonale přizpůsobeny vašemu spotřebiči.

Pomocí aplikace můžete zvolit programy, které jsou již k dispozici na ovládacím panelu spotřebiče, ale k tomu můžete také odemknout další programy, které jsou dostupné pouze z mobilního zařízení.

Další programy se mohou v průběhu času měnit zároveň s novými verzemi aplikace.

Je to personalizovaná péče o prádlo přímo z vašeho mobilního zařízení.

Při připojování spotřebiče k aplikaci stůjíte s mobilním zařízením poblíž.

Ujistěte se, že je vaše mobilní zařízení připojeno k bezdrátové síti.

1. Ve vašem chytrém zařízení přejděte do obchodu App Store nebo naskenujte QR kód (viz odstavec „QR kód na typovém štítku“).
2. Stáhněte si a nainstalujte naši aplikaci.
3. Spustěte aplikaci. Zvolte zemi a jazyk a přihlaste se pomocí svého e-mailu a hesla. Pokud nemáte účet, vytvořte si nový podle pokynů uvedených v aplikaci Aplikace.
4. Řiďte se pokyny v aplikaci ohledně registrace a konfigurace spotřebiče.

12.3 Připojení spotřebiče k síti Wi-Fi



Zapnutí Wi-Fi



Ve výchozím nastavení je funkce Wi-Fi vypnutá.

Stisknutím tlačítka Zapnuto/vypnuto  po dobu několika sekund spotřebič zapnete.

Chcete-li spotřebič připojit k síti Wi-Fi, podržte stisknuté tlačítko Režim spuštění na dálku  po dobu 5 sekund. Wi-Fi je také možné zapnout z nabídky nastavení.

Během této fáze se na displeji zobrazí ikona Wi-Fi  a zpráva „Spouštění...“. Po chvíli se zobrazí zpráva „Připraveno k připojení“ a ikona .

Připojení spotřebiče



Než budete pokračovat dalšími kroky, ujistěte se, že jste si stáhli Aplikace a nakonfigurovali aplikaci a že jste chytrým zařízením připojeni k domácí síti. Viz odstavec „Instalace a konfigurace aplikace“.

Otevřete Aplikace z chytrého zařízení a podle zobrazených pokynů přidejte spotřebič.

Během fáze přidružení může aplikace Aplikace přesměrovat na nastavení sítě Wi-Fi chytrého zařízení a vybrat domácí síť. Pro

připojení spotřebiče je nutné zadat heslo sítě Wi-Fi.

Po úspěšném dokončení fáze **Připojování...** se zobrazí zpráva „**Úspěšně navázáno**“. Jinak se zobrazí zpráva „**Nelze se připojit**“.

Po připojení mohou uživatelé klepnutím na tlačítko Režim spuštění na dálku  zapnout spouštění programů na dálku v Aplikace.

Automatické připojení k registrované síti

Po úspěšném nastavení a registraci spotřebiče do domácí sítě se spotřebič při každém zapnutí pokusí o automatické připojení k síti. Po úspěšném připojení k Wi-Fi nebude přehrán žádný zvuk.

Připojení k jiné síti (nové otevření přístupového bodu)

Pokaždé, když uživatel klepne na tlačítko

Režim spuštění na dálku  a podrží je stisknuté po dobu 5 sekund, přístupový bod se otevře a začne vysílat. Nové přístupové údaje k síti přijaté v tomto okamžiku přepíše dříve uložené přístupové údaje a spotřebič se připojí k nové síti Wi-Fi.

Pro provedení připojení viz část „Připojení vašeho spotřebiče“.

Vypnutí Wi-Fi

Pokud se uživatel rozhodne, že už spotřebič nebude připojovat k síti Wi-Fi, může klepnout na tlačítko Režim spuštění na dálku  a podržet je stisknuté po dobu 10 sekund a spotřebič se resetuje a vypne. Wi-Fi je také možné vypnout z nabídky nastavení.

Po potvrzení resetování se na displeji zobrazí zpráva „**Sít' je resetována**“ a Wi-Fi je vypnutá.

12.4 Aktualizace „vzduchem“

Aplikace může navrhnout aktualizaci pro váš spotřebič.

Probíhá-li program, aplikace oznámí, že se aktualizace spustí na konci programu.

V průběhu aktualizace spotřebič zobrazuje na displeji zprávu.

V průběhu aktualizace spotřebič nevypínejte ani neodpojujte.

Spotřebič bude možné znovu používat po skončení aktualizace. Nezobrazí se žádné oznámení o úspěšném dokončení aktualizace.

Dojde-li k chybě, spotřebič zobrazí na displeji zprávu: k návratu do normálního provozu stačí stisknout libovolné tlačítko nebo otočit voličem.

12.5 Wi-Fi stále zapnutá

Funkce „Wi-Fi stále zapnutá“ je k dispozici v aplikaci.

Tato funkce udržuje spotřebič připojený k síti, i když je vypnutý.

Ukazatel  se přerušovaně rozsvěcuje a vypíná.

Spotřebič je možné zapnout stisknutím tlačítka Zapnuto/vypnuto  nebo pomocí aplikace.



Funkce „Wi-Fi stále zapnutá“ může ovlivnit spotřebu energie.

13. FUNKCE



13.1 Úvod

Pro každý program je k dispozici několik dalších funkcí. V části s tabulkou programů zkontrolujte kompatibilitu.



Po 10 sekundách nečinnosti se na displeji zobrazí domovská obrazovka se zvoleným programem.

13.2 Funkce tlačítka

Po volbě programu je možné změnit výchozí nastavení Teplota  a nastavit Odstředění .

Chcete-li upravit **Teplota** , klepněte na levé tlačítko .

- Zobrazená výchozí teplota se sníží na minimum očekávané pro zvolený cyklus.
- Pokračujte stisknutím a sekvence bude pokračovat od maximální očekávané teploty.



Pokud nastavení Teplota není k dispozici, kontrolka levého tlačítka zhasne.

Chcete-li upravit **Odstředění** , klepněte na pravé tlačítko :

- Zobrazené výchozí otáčky se sníží na minimum očekávané pro zvolený program.
- Pokračujte stisknutím a sekvence bude pokračovat od maximálních očekávaných otáček.



Pokud je k dispozici pouze jedna funkce, kontrolka pravého tlačítka zhasne.

13.3 Předpírka

Pomocí této funkce přidáte před fází praní fází předpírky při 30 °C.

Tato funkce se doporučuje u silně zašpiněného prádla, zejména pokud obsahuje písek, prach, bahno nebo jiné pevné částice.

Klepněte na tlačítko **Nabídka** a otáčejte voličem, dokud se na displeji nezobrazí možnost Předpírka.

Chcete-li **zapnout/vypnout** tuto funkci:

- Klepněte na pravé tlačítko a příslušný ukazatel se zapne/vypne.



Tato funkce může prodloužit délku programu.

13.4 Stálé Extra máchání

Pomocí této funkce můžete k vybraným pracím programům přidat pár máchání, optimalizovat distribuci aviváže a zlepšit měkkost prádla. Doporučuje se zapnout, když používáte aviváž.

Tato funkce je užitečná pro osoby alergické na prací prostředky a v oblastech s měkkou vodou.

Klepněte na tlačítko **Nabídka** a otáčejte voličem, dokud se na displeji nezobrazí možnost Extra máchání.

Chcete-li **zapnout/vypnout** tuto funkci:

- Klepněte na pravé tlačítko a příslušný ukazatel se zapne/vypne.



Extra máchání zůstane aktivní i po vypnutí a zapnutí spotřebiče a je-li k dispozici, je v programu nastavena i ve výchozím nastavení. Tato funkce může prodloužit délku programu.

13.5 Steam Antcrease

Tato funkce přidává parní fázi následovanou fází proti zmačkání anti-crease na konci pracího programu. Pára snižuje zmačkání tkaniny a usnadňuje žehlení.

Klepněte na tlačítko **Nabídka** a otáčejte voličem, dokud se na displeji nezobrazí možnost Steam Antcrease.

Chcete-li **zapnout/vypnout** tuto funkci:

- Klepněte na pravé softwarové tlačítko a příslušný ukazatel se zapne/vypne Zapnuto/vypnuto.



Tato funkce může prodloužit délku programu.

Abyste fázi Steam Antcrease **přerušili**:

- Stisknutím tlačítka Zapnuto/vypnuto po dobu několika sekund spotřebič zapnete.
- Otočte volič programů do jiné polohy.

13.6 Tichý

V případě této funkce dojde k potlačení průběžné a konečné fáze odstředování a program končí s vodou v bubnu. To pomáhá snížit zmačkání prádla.

Dvířka zůstanou zablokovaná a buben se pravidelně otáčí, aby se snížilo zmačkání

prádla. Před odblokováním dvířek je nutné vypustit vodu.

Jelikož se jedná o velmi tichý program, je vhodný k použití v nočních hodinách, když jsou k dispozici levnější tarify elektřiny. U některých programů se máchání provádějí s použitím většího množství vody.

Klepněte na tlačítko **Nabídka**  a otáčejte voličem, dokud se na displeji nezobrazí možnost Tichý.

Chcete-li **zapnout/vypnout** tuto funkci:

- Klepněte na pravé tlačítko  a příslušný ukazatel se zapne/vypne.

Pokud stisknete tlačítko Start/Pauza, spotřebič provede pouze vypouštěcí fázi.



Spotřebič automaticky vypustí vodu přibližně po 18 hodinách.

13.7 Dokončit za

Tato funkce umožňuje nastavit čas do konce zvoleného cyklu.



Navrhovaný čas dokončení je vždy delší než délka programu.

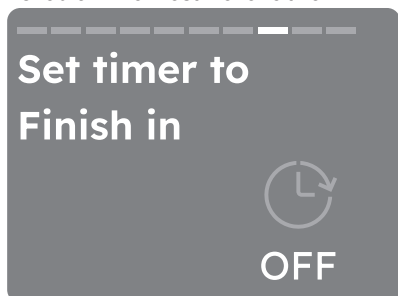

Chcete-li **zapnout** tuto funkci:

- Klepněte na tlačítko **Nabídka**  a otáčejte voličem, dokud se na displeji nezobrazí možnost Dokončit za.



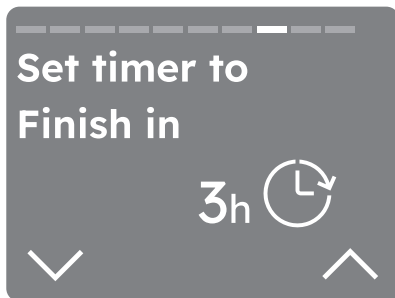

- Tuto funkci můžete zapnout stisknutím pravého tlačítka . Na displeji se zobrazí čas do konce odpočítávaný od 3 hodin.

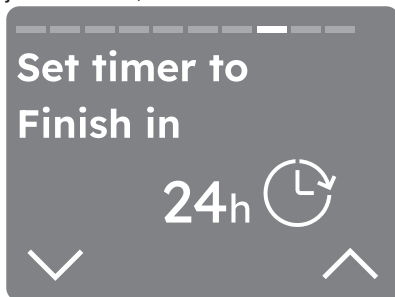

- Stisknutím pravého tlačítka  vedle  je možné každým klepnutím prodloužit čas o jednu hodinu, celkem o 24 hodin.



- Pokud chcete zkrátit čas, klepněte na levé měkké tlačítko  vedle , délka se každým klepnutím zkrátí o jednu hodinu.
- Po výběru požadovaného časovače počkejte 3 sekundy a budete přesměrováni na domovskou obrazovku, kde v horní části displeje uvidíte odpočítávání.



Spotřebič si pamatuje volbu této funkce i po vypnutí.

Postup **odebrání** funkce Dokončit za:

- Přejděte přes Nabídka  na funkci Dokončit za.
- Zkrate čas stisknutím levého tlačítka, dokud se na displeji nezobrazí Vypnout.

13.8 Dětská bezp. pojistka

Díky této funkci můžete zabránit dětem, aby náhodně uvedly spotřebič do provozu.

Chcete-li **zapnout** tuto funkci:

- Klepněte na tlačítko **Nabídka**  a otáčejte voličem, dokud se na displeji nezobrazí možnost Dětská bezp. pojistka.

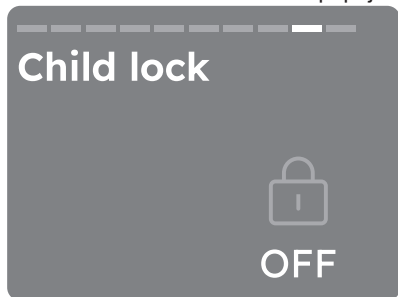

- Tuto funkci můžete aktivovat klepnutím na pravé tlačítko .
- Po aktivaci se tlačítka funkcí a dotyková obrazovka vypnou. Spotřebič lze vypnout pomocí tlačítka Zapnuto/vypnuto.
- Před stisknutím tlačítka Start/Pauza spotřebič nelze spustit.

Na displeji se uprostřed displeje zobrazí ikona Dětská bezp. pojistka.

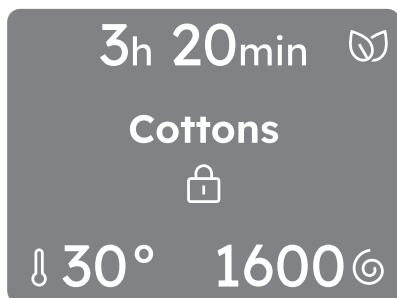

Spotřebič si pamatuje volbu této funkce i po vypnutí.

Chcete-li **vypnout** tuto funkci:

- Podržte pravé tlačítko  stisknuté po dobu 3 sekund. Přejhraje se odpočítávání.

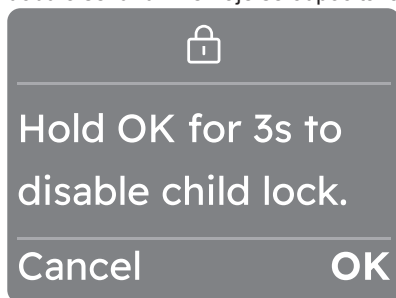

Jakmile je funkce vypnutá, na displeji se zobrazí informace jako před aktivací,



13.9 Oblíbené

Jak nastavit oblíbený program

Můžete si uložit až tři oblíbené programy.



Ve výchozím nastavení nejsou uloženy žádné oblíbené programy.

Klepněte na tlačítko **Nabídka** a otáčejte voličem, dokud se na displeji nezobrazí možnost Oblíbené.

Uložení oblíbeného programu:

- Klepnutím na pravé tlačítko  vyberte jedno ze tří prázdných polí.
- Po dvou sekundách se na displeji zobrazí zvolený program jako oblíbený. Poznáte ho podle srdíčka v horní části obrazovky.



Když chcete uložit další oblíbený program, automaticky se zobrazí první prázdný slot.

Jak vyměnit oblíbený program

Oblíbené položky je možné **vyměnit**:

- Otočením voliče vyberte jedno ze tří polí, které chcete přepsat.
- Klepnutím na pravé softwarové tlačítko potvrďte svou volbu.
- **Opětovným** klepnutím na pravé softwarové tlačítko nahradíte oblíbenou položku.
- Zobrazí se potvrzovací vyskakovací okno, potvrďte klepnutím na pravé softwarové tlačítko .
- Po dvou sekundách se na displeji zobrazí zvolený program jako oblíbený. Poznáte ho podle srdíčka v horní části obrazovky.

Oblíbený program ve spotřebiči není možné **odstranit**.



Chcete-li odstranit oblíbené položky, je nutné provést obnovení továrního nastavení spotřebiče nebo to provést prostřednictvím aplikace.

Jak získat přístup k oblíbeným programům

Abyste získali přístup k seznamu oblíbených programů, otočte voličem doleva.



Pokud jsou pole obsazená, zobrazí se první oblíbený program, poté druhý a nakonec třetí.



Pokud jsou pole prázdná, zobrazí se návrh, jak provést uložení nových oblíbených položek.

14. NASTAVENÍ

14.1 Nastavení

V tomto odstavci jsou vysvětlena hlavní nastavení spotřebiče.

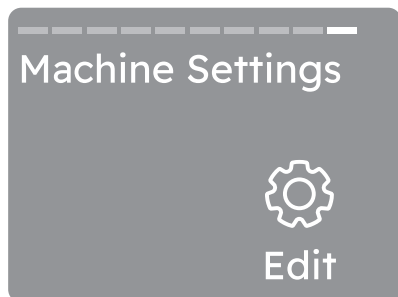



Přístup k nastavení získáte klepnutím na pravé tlačítko Upravit.



Po 10 sekundách nečinnosti se na displeji zobrazí domovská obrazovka se zvoleným programem.

14.2 Nastavení Jazyk

Zobrazený jazyk lze změnit otáčením knoflíku, čímž procházíte seznam, abyste našli požadovaný jazyk.

- Vyberete je klepnutím na pravé tlačítko
- Klepnutím na **dotykové tlačítko Nabídka**  se vrátíte  na předchozí volbu.



Otočením knoflíku se vybraný jazyk na displeji zvýrazní.

14.3 Wi-Fi

Pomocí této možnosti můžete upravovat nastavení Wi-Fi.

Přístup k nastavení získáte klepnutím na pravé tlačítko . Můžete:

- Zapnout Wi-Fi.
- Připojit se k jiné Wi-Fi
- Vypnout Wi-Fi.



Další podrobnosti viz kapitola „Wi-Fi – nastavení připojení“.

14.4 Tvrdość vody

Pomocí tohoto nastavení můžete změnit úroveň Tvrdość vody.

Úprava úrovně:

- Tvrdość snížíte klepnutím na levé tlačítko vedle ukazatele .
- Tvrdość zvýšíte klepnutím na pravé tlačítko vedle ukazatele .

Otáčením voliče se přesunete na další nastavení.



K dispozici je sedm úrovní tvrdości.

14.5 Změkčovač vody

Pomocí tohoto nastavení můžete změnit Funkci Změkčovač vody.

- Abyste provedli úpravu dané funkce, klepněte na pravé tlačítko .
- Funkce zobrazíte otočením ovladače:
 - a. Vypnout
 - b. Praní
 - c. Praní + Máchání
- Požadovanou úroveň vyberete klepnutím na pravé tlačítko .



Klepnutím na levé tlačítko se vrátíte zpět na předchozí zobrazení.

14.6 Zvuk tlačítek

Pomocí tohoto nastavení můžete vypnout zvuk tlačítek.

Zapnutí/vypnutí zvuků:

- Klepněte na pravé tlačítko a příslušný ukazatel se zapne / vypne .

Otáčením voliče se přesunete na další nastavení.



Zvuk tlačítka Zapnuto/vypnuto nelze vypnout.

14.7 Upozornění po skončení

Pomocí tohoto nastavení můžete změnit Upozornění po skončení.

Aktivace/deaktivace nebo úprava zvuku:

- Abyste provedli úpravu dané funkce, klepněte na pravé tlačítko .
- Úrovně zobrazíte otočením ovladače:
 - a. Dlouhý
 - b. Středně velká
 - c. Krátký
 - d. Vyp
- Klepnutím na pravé tlačítko vyberete požadovaný zvuk.



Klepnutím na dotykové tlačítko Nabídka se vrátíte na předchozí volbu.

14.8 Displej jas

Pomocí tohoto nastavení můžete změnit Displej jas.

Úprava úrovně:

- Jas snížíte klepnutím na levé tlačítko vedle ukazatele .
- Jas zvýšíte klepnutím na pravé tlačítko vedle ukazatele .

Otáčením voliče se přesunete na další nastavení.



Vybírat můžete z pěti úrovní jasu.



14.9 Průvodce

Pomocí této možnosti můžete zobrazit stručné vysvětlení některých funkcí.

Otočte voličem programů a zvolte klepnutím na pravé tlačítko jednu z následujících možností:

- **Úvod:** informace o ovládacím panelu, SmartSelect , parní programy, Nabídka a tlačítka, Režim spuštění na dálku.
- **WiFi :** informace o zapojení



Klepnutím na levé tlačítko  se vrátíte zpět  na předchozí zobrazení.

14.10 Hodiny v provozu



Pomocí tohoto nastavení můžete zobrazit Hodiny v provozu svého spotřebiče.



Nastavení se resetuje na výchozí tovární nastavení neodstraní počítané hodiny

14.11 Nastavení se resetuje na výchozí tovární nastavení

Pomocí tohoto nastavení můžete spotřebič resetovat do továrního nastavení.

1. Abyste vstoupili do dané funkce, klepněte na pravé tlačítko .
2. Abyste vrátili poslední úkon, klepněte na levé tlačítko .
3. Abyste potvrdili resetování, klepněte na pravé tlačítko . Provedení resetu bude trvat několik sekund



Nastavení se resetuje na výchozí tovární nastavení odstraní uložené trvalé funkce a oblíbené položky.

15. DENNÍ POUŽÍVÁNÍ

VAROVÁNÍ!

Viz kapitoly o bezpečnosti.

15.1 Zapnutí spotřebiče

1. Zapojte zástrčku do zásuvky.
2. Otevřete vodovodní kohoutek.
3. Stisknutím tlačítka Zapnuto/vypnuto  po dobu několika sekund spotřebič zapnete.

Zazní krátký zvukový signál.

15.2 Před zapnutím spotřebiče

1. Ujistěte se, že je zástrčka zapojená do síťové zásuvky.
2. Zkontrolujte, zda je vodovodní kohoutek otevřený.

15.3 Zapnutí spotřebiče

Stisknutím tlačítka Zapnuto/vypnuto  spotřebič zapnete. Zazní krátký zvukový signál.

Výchozí zvolený program při zapnutí spotřebiče je vždy program Eco 40-60, a to i po probuzení z pohotovostního režimu.

Na displeji se zobrazí informace o zvoleném programu.

LED kontrolka tlačítka Start/Pauza  bliká.

15.4 Nastavení programu

Výchozí program navržený při zapnutí spotřebiče je Eco 40-60. K tomuto programu se vztahují údaje na energetickém štítku.

1. Pootočte voličem programů na volbu požadovaného programu. Po několika sekundách se na displeji zobrazí souhrnné zobrazení programu s následujícími informacemi:

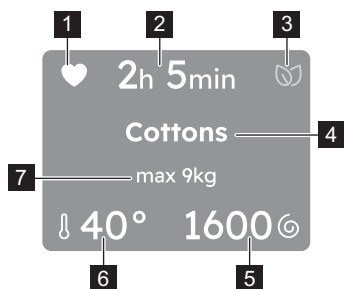

1. Oblíbené, pokud již bylo uloženo.
2. Délka programu
3. SmartLeaf
4. Vybraný program
5. Rychlost Odstředění
6. Teplota
7. Maximální náplň programu.



Na displeji se zobrazí také další funkce, pokud jsou aktivovány.

Na pravé straně ovládacího panelu můžete klepnout na různé stupně znečištění

SmartSelect

Program Parní osvěžení lze zvolit v části SmartSelect.



Pokaždé, když zvolíte jinou úroveň SmartSelect , bude viditelná po dobu 2 sekund na pozici 7.

Můžete také:

1. Klepnutím na levé tlačítko provést změnu **Teplota** .
2. Klepnutím na pravé tlačítko provést změnu rychlosti **Odstředění** .
3. Klepnutím na tlačítko **Nabídka** můžete otevřít nabídku dalších dostupných funkcí a nastavit jednu či více z nich.

15.5 Vkládání prádla

- Otevřete dvířka spotřebiče.
- Prádlo před vložením do spotřebiče protřepte.

- Vložte prádlo do bubnu kus po kuse. Nevkládáte do bubnu příliš mnoho prádla.
- Dvířka pevně zavřete.

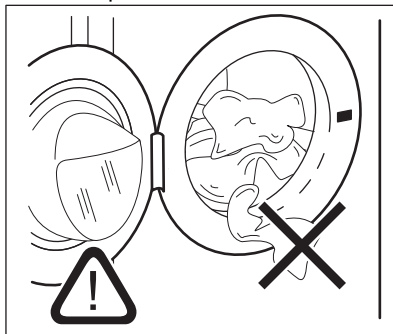

POZOR!

- Mezi těsněním a dvířky nesmí zůstat žádné prádlo. Hrozí nebezpečí úniku vody nebo poškození prádla.
- Praním tkanin, které jsou silně znečištěné olejem nebo tukem, by se mohly poškodit pryžové součásti spotřebiče.

15.6 Plnění pracího prostředku a přísad



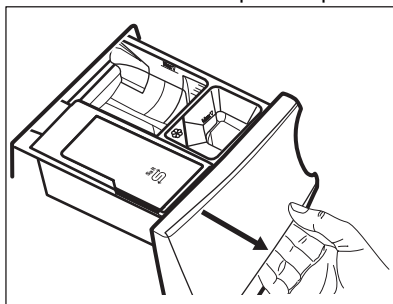

Doporučujeme však nepřekračovat maximální vyznačené množství (**MAX**).

1. Otevřete dávkovač pracího prostředku.

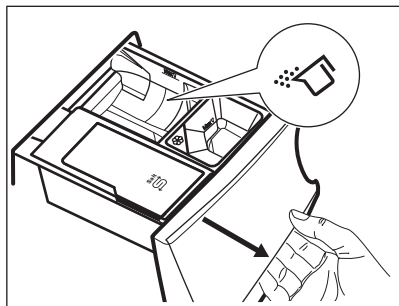

2. Práškový prací prostředek naplňte do komory . Pokud používáte tekutý prací prostředek, viz „Plnění tekutého pracího prostředku“.



3. V případě potřeby nalijte aviváž do komory .

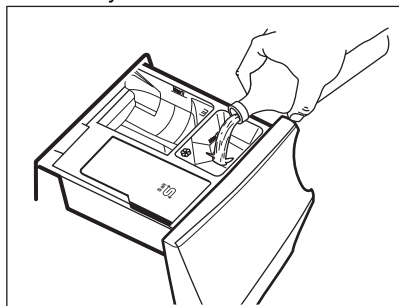

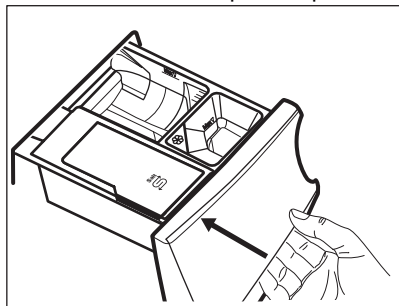

4. Zavřete dávkovač pracího prostředku.

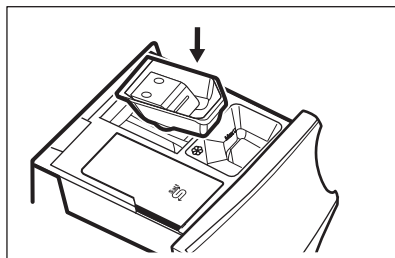

Plnění tekutého pracího prostředku

1. Vložte správnou nádobu na tekutý prací prostředek.



2. Nalijte tekutý prací prostředek do komory .

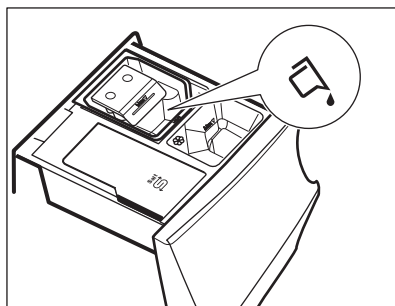

3. Zavřete dávkovač pracího prostředku.

15.7 Spuštění programu

Stisknutím tlačítka Start/Pauza  program spustíte.

Příslušný ukazatel přestane blikat a trvale se zobrazuje.

Program se spustí a dvířka se zablokují. Na displeji se zobrazí ukazatel .



Před naplněním spotřebiče vodou může krátce pracovat vypouštěcí čerpadlo.

15.8 Detekce náplně SensiCare System



Délka programu na displeji poukazuje na **střední/velkou náplň**.

Po stisknutí tlačítka Start/Pauza  se přestane zobrazovat ukazatel maximální

deklarované náplně a systém SensiCare System začne s detekcí náplně prádla:

1. Spotřebič detekuje náplň během prvních 30 sekund.
2. Pokud je zjištěno přetížení, upozornění se zobrazí po dobu 30 sekund, než se displej vrátí do předchozího zobrazení.
3. Během této fáze se buben krátce otáčí.
4. Délka programu se následně může upravit a může se při tom zvýšit či snížit. Po dalších 30 sekundách se začne napouštět voda.

Na konci detekce náplně je **v případě přetížení bubnu** možné pozastavit chod spotřebiče a odebrat přebytečné prádlo.

Po odebrání nadbytečného prádla stisknutím tlačítka Start/Pauza  program opět spustíte. Fáze SensiCare se může opakovat až třikrát (viz bod 1).

Důležité! Pokud nesnížíte množství prádla, prací program se stále spustí, bez ohledu na přeplnění. V takovém případě nebude možné zaručit nejlepší výsledky praní.





Přibližně 20 minut po spuštění programu může znovu dojít k úpravě délky programu v závislosti na nasákavosti vody tkaninami.





SensiCare System není k dispozici u všech programů, např.: Vlna/Hedvábí, Máchání a u programů s krátkou délkou.

15.9 Přerušení programu a změna funkcí

Při spuštěném programu můžete změnit **pouze určité** funkce:

1. Stiskněte tlačítko Start/Pauza . Příslušný ukazatel začne blikat.
2. Změňte funkce. Údaje poskytované na displeji se změní odpovídajícím způsobem.
3. Znovu stiskněte tlačítko Start/Pauza . Prací program bude pokračovat.

15.10 Zrušení probíhajícího programu

1. Stisknutím tlačítka Zapnuto/vypnuto  zrušíte program a vypnete spotřebič.
2. Dalším stisknutím tlačítka Zapnuto/vypnuto  znovu zapnete spotřebič. Nyní můžete nastavit nový mycí program.



Pokud již byla provedena fáze SensiCare a již započalo napouštění vody, nový program se spustí **bez zopakování fáze SensiCare**. Voda a prací prostředek nebudou vypuštěny, aby se zabránilo plýtvání. Na displeji se zobrazí maximální délka programu, která se zaktualizuje cca 20 minut po spuštění nového programu.

15.11 Otevření dvířek – přidávání oblečení



Pokud se na displeji zobrazí zpráva, že můžete přidat nebo odebrat prádlo, můžete dvířka otevřít.

Zatímco probíhá program nebo odpočet odloženého startu, dvířka spotřebiče jsou zablokována. Na displeji se zobrazí ukazatel .



Pokud je teplota a hladina vody v bubnu příliš vysoká anebo se buben stále otáčí, neměli byste dvířka otvírat.

Přidání nebo odebrání oděvů:

1. Stiskněte tlačítko Start/Pauza . Na displeji se přestane zobrazovat příslušný ukazatel zablokování dvířek .
2. Otevřete dvířka spotřebiče. V případě potřeby vložte nebo vyjměte prádlo. Zavřete dvířka a stiskněte tlačítko Start/Pauza . Program nebo odpočet odloženého startu bude pokračovat.

15.12 Konec programu

Po dokončení programu se spotřebič automaticky zastaví. Zazní zvuková

signalizace (pokud je zapnutá). Na displeji se zobrazí Hotovo, dokončená čára průběhu a zpráva Odebrat oděvy.

Ukazatel tlačítka Start/Pauza  se vypne.

Dvířka se odblokují a ukazatel  zhasne.

1. Stisknutím tlačítka Zapnuto/vypnuto  vypnete spotřebič.

Pět minut po skončení programu funkce úspory energie spotřebič automaticky vypne.





Když spotřebič opět zapnete, navrhne jako výchozí program Eco 40-60. Otočením voliče programů nastavte nový cyklus.

2. Vymějte prádlo ze spotřebiče.
3. Ujistěte se, že je buben prázdný.
4. Nechte dvířka a dávkovač pracího prostředku lehce otevřené, abyste zabránili vzniku plísní a nepříjemných pachů.

15.13 Vypouštění vody po dokončení cyklu

Pokud jste zvolili program nebo funkci, která nevyпустí vodu z posledního máchání, program se dokončí, ale:

- Na displeji se zobrazí fáze vypouštění a dvířka jsou zablokována .
- Ukazatel tlačítka Start/Pauza  začne blikat.
- Buben se stále pravidelně otáčí, aby se zabránilo zmačkání prádla.

- Dvířka zůstanou zablokována.
- Před otevřením dvířek je nutné vypustit vodu.

15.14 Funkce pohotovostního režimu

Funkce pohotovostního režimu spotřebič automaticky vypne za účelem snížení spotřeby energie, když:

- Spotřebič nepoužíváte po dobu pěti minut, když není spuštěn žádný program.

Stisknutím tlačítka Zapnuto/vypnuto  spotřebič opět zapnete.

- Po pěti minutách po dokončení pracího programu.

Stisknutím tlačítka Zapnuto/vypnuto  opětovně zapnete spotřebič.

Výchozí zvolený program po opětovném zapnutí spotřebiče z funkce pohotovostního režimu je vždy Eco 40-60. Otočením voliče programů nastavte nový cyklus.



Pokud jste nastavili program nebo možnost, která končí s vodou v bubnu, funkce pohotovostního režimu **nevypne** spotřebič a nepřipomene vám, abyste vypustili vodu.



Je-li aktivní funkce „Wi-Fi stále zapnutá“, přerušovaně se rozsvítí a zhasne pouze ukazatel .

16. TIPY A RADY

VAROVÁNÍ!

Viz kapitoly o bezpečnosti.

16.1 Náplň prádla

- Prádlo rozdělte na: bílé, barevné, syntetické, jemné a vlněné.
- Říďte se pokyny pro praní na etiketách oděvů.
- Neperte současně bílé a barevné prádlo.

- Pamatujte, že teplota na štítku se vztahuje na maximální teplotu a nejedná se o doporučenou teplotu.
- Zkontrolujte úroveň potřeby praní, oděvy mohou potřebovat pouze osvěžení, a lze tak místo toho použít Parní osvěžení
- Některé barevné prádlo může při prvním praní vyblednout. Několik prvních praní je doporučujeme prát samostatně.
- Vícevrstvé tkaniny, vlněné prádlo a prádlo s potiskem obraťte naruby.
- Odolné skvrny předem ošetřete.

- Odolné skvrny perte pomocí speciálního pracího prostředku.
- U záclon postupujte opatrně. Odstraňte háčky a záclony vložte do pracího pytle nebo povlečení na polštář.
- Velmi malá náplň prádla může způsobit problémy s vyvážením během fáze odstředování, což vede k nadměrným vibracím. Pokud k tomu dojde:
 - a. přerušete program a otevřete dvířka (viz kapitola „Denní používání“);
 - b. ručně rozložte prádlo rovnoměrně ve vaně spotřebiče;
 - c. stiskněte tlačítko Start/Pauza. Odstředovací fáze bude pokračovat.
- Zapněte knoflíky polštářů, zatáhněte zipy, zapněte háčky a patenty. Svažte pásy, šňůry, tkaničky, tkanice a jakékoli jiné volné prvky.
- Neperte nezaobroubené prádlo nebo prádlo, které se zatrhává. Při praní malých nebo jemných kusů prádla používejte prací pytel (např. podprsenky s kovovými kosticemi, opasky, punčochové kalhoty, tkaničky, stuhy atd.).

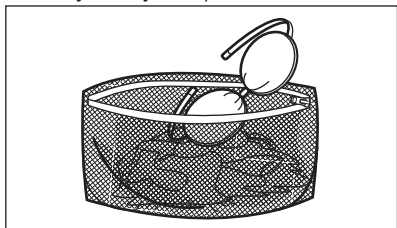

- Vyprázdněte kapsy a jednotlivé kusy prádla rozložte.

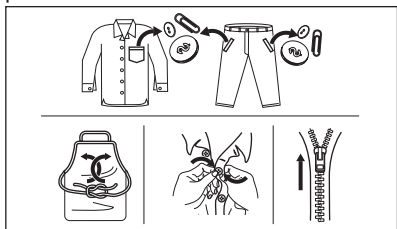

16.2 Odolné skvrny

U některých skvrn voda a prací prostředek nestačí.

Takovéto skvrny doporučujeme předem ošetřit před vložením příslušných kusů prádla do spotřebiče.

K dispozici jsou speciální odstraňovače skvrn. Použijte speciální odstraňovač skvrn vhodný pro daný druh skvrny a tkaniny.

Odstraňovač skvrn neaplikujte na oblečení v blízkosti spotřebiče, protože odstraňovač je vůči plastovým dílům korozivní.



16.3 Typ a množství pracího prostředku

Volba pracího prostředku a použití správného množství ovlivňuje výsledky vašeho praní a zároveň pomáhá bránit plýtvání a chránit životní prostředí:

- Používejte výhradně prací prostředky a ostatní přípravky určené speciálně pro pračky. Nejprve se řiďte těmito obecnými pravidly:
 - práškové prací prostředky (také tablety a jednorázové prací prostředky) pro všechny druhy tkanin, s výjimkou jemných. Pro bílé prádlo a dezinfekci prádla použijte nejlépe práškové prací prostředky obsahující bělidlo,
 - tekuté prací prostředky, přednostně pro prací programy s nízkou prací teplotou (max. 60 °C), pro všechny druhy tkanin nebo speciální prací prostředky pouze pro vlnu.
- Volba a množství pracího prostředku závisí na: typu tkaniny (prádlo jemné, vlněné, bavlněné apod.), barvě oblečení, velikosti náplně, stupni zašpinění, teplotě praní, době praní a tvrdosti použité vody.
- Řiďte se pokyny na balení pracích prostředků a ostatních přísad, aniž byste překročili vyznačené maximální množství (**MAX**).
- Nemíchejte různé druhy pracích prostředků.
- Použijte méně pracího prostředku, pokud:
 - perete malou náplň prádla,

- délka programu byla zkrácena tlačítkem Řízení času.
 - prádlo je lehce zašpiněné,
 - při praní se tvoří velké množství pěny.
- Když používáte prací tablety nebo kapsle, vždy je vložte do bubnu, ne do dávkovače pracího prostředku a dodržujte doporučení výrobce.

Nedostatečné množství pracího prostředku může způsobit:





- neuspokojivé výsledky praní,
- zšednutí náplně prádla,
- mastné oblečení,
- plíseň ve spotřebiči.

Nadměrné množství pracího prostředku může způsobit:

- pěnovost,
- nižší prací účinek,
- nedostatečné máchání,
- větší dopad na životní prostředí.

16.4 Tipy pro úsporu



Nechte se vést funkcí SmartSelect , která vám pomůže ušetřit energii, čas a vodu. Funkce Extra lehké  a Méně  lze používat většinu času. Použitím funkce Parní osvěžení  se vyhnete parnímu praní a osvěžíte své oblečení pouze párou.

Lepších výsledků dosáhnete, když se budete řídit těmito tipy:

- **Normálně zašpiněné prádlo** můžete prát **bez předpirky**, čímž ušetříte prací prostředek, vodu i čas.
- Plnění spotřebiče na **maximální kapacitu uvedenou u každého programu pomáhá snižovat spotřebu energie a vody**.
- Vhodným předběžným ošetřením lze odstranit skvrny a do určité míry i znečištění. Prádlo pak lze vyprat při nižší teplotě.
- Pokud máte sušičku, doporučujeme u zvoleného programu použít **maximální možnou rychlost odstředování**, abyste během sušení ušetřili energii.
- Je-li to možné, používejte krátké cykly s nízkými teplotami.

16.5 Tvrdost vody

Pokud je voda ve vaší oblasti tvrdá nebo středně tvrdá, doporučujeme pro pračky použít změkčovač vody.

V oblastech s měkkou vodou není nutné změkčovač vody používat.

Tvrdost vody ve vaší oblasti zjistíte u místní vodárenské společnosti.

Používejte správné množství změkčovače vody. Dodržujte pokyny uvedené na balení těchto výrobků.

17. ČIŠTĚNÍ A ÚDRŽBA



VAROVÁNÍ!

Viz kapitoly o bezpečnosti.

17.1 Rozvrh pravidelného čištění

Pravidelné čištění pomáhá prodloužit životnost vašeho spotřebiče.

Po každém programu nechte dvířka a dávkovač pracího prostředku lehce pootevřená, abyste zajistili oběh vzduchu a vysušili vlhkost uvnitř spotřebiče. Předejdete tím vzniku plísní a nepříjemných pachů.

Pokud spotřebič delší dobu nepoužíváte, zavřete vodovodní kohoutek a vypojte spotřebič ze zásuvky.

Orientační plán pravidelného čištění:

Odstraňování vod. kame- ne	Dvakrát ročně
Údržbové praní	Jednou měsíčně
Vyčištění dveřního těsně- ní	Každé dva měsíce
Vyčištění bubnu	Každé dva měsíce

Vyčištění dávkovače pračícího prostředku a komory pro sůl	Dvakrát ročně
Vyčištění filtru vypouštěcího čerpadla	Dvakrát ročně
Vyčištění přívodní hadice a filtru ventilu	Dvakrát ročně

Následující odstavec vysvětluje, jak by se měla každá část čistit.

17.2 Odstraňování cizích předmětů



Než spustíte prací cyklus, ujistěte se, že jsou všechny kapsy prádla prázdné a všechny volné prvky jsou upevněny. Viz „Plnění prádla“ v části „Rady a tipy“.

Odstraňte veškeré cizí předměty (jako např. kovové spony, knoflíky, mince, apod.), které naleznete ve dveřním těsnění, filtrech a bubnu. Viz odstavce „Dveřní těsnění s lapačem s dvojitým záhybem“, „Čištění bubnu“, „Čištění vypouštěcího čerpadla“ a „Čištění filtru v přívodní hadici a filtru ventilu“. Případně se obraťte na autorizované servisní středisko.

17.3 Čištění vnějších ploch

Spotřebič čistěte pouze pomocí jemného mycího prostředku a vlažné vody. Všechny plochy důkladně osušte.

Nepoužívejte drátěnky nebo jakékoliv drsné prostředky.



POZOR!

Nepoužívejte alkohol, rozpouštědla ani chemické výrobky.



POZOR!

Kovové plochy nečistěte pomocí prostředků na bázi chlóru.

17.4 Odstraňování vod. kamene



Používáte-li sůl pravidelně ke spuštění technologie SoftWater, postup odstraňování vodního kamene popsany v tomto odstavci není nutné provádět.



Pokud je voda ve vaší oblasti tvrdá nebo středně tvrdá, doporučujeme pro pračky použít změkčovač vody.

Pravidelně kontrolujte usazování vodního kamene v bubnu.

Běžné prací prostředky již obsahují přípravky na změkčování vody, přesto však doporučujeme občas spustit program s prázdným bubnem a přípravkem na odstraňování vodního kamene.



Vždy dodržujte pokyny uvedené na balení těchto výrobků.

17.5 Údržbové praní

Opakované a dlouhodobé používání nízkoteplotních a krátkých programů může způsobit usazování pracího prostředku, zbytků vláken, bakteriální růst a tvorbu biologického povlaku uvnitř bubnu a vany. To může vést ke vzniku nepříjemných zápachů a plísní.

K odstranění těchto nánosů a hygienickému vyčištění vnitřních částí spotřebiče provádějte údržbové praní alespoň jednou měsíčně:

1. Vyjměte všechno prádlo z bubnu.
2. Spusťte program pro bavlnu s nejvyšší teplotou a malým množstvím pracího prostředku nebo spusťte program Čištění pračky, je-li k dispozici.

17.6 Těsnění dvířek

Tento spotřebič je vybaven **samočisticím vypouštěcím systémem**, který zajišťuje, že jemná vlákna, která se uvolní z prádla, se odplaví společně s vodou. Těsnění pravidelně kontrolujte. Mince, knoflíky a další

malé předměty lze vyjmout na konci programu.

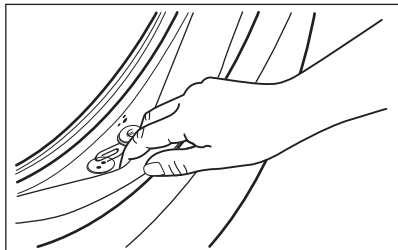

V případě potřeby těsnění očistěte pomocí čisticího prostředku na bázi čpavku tak, abyste nepoškrábali jeho povrch.



Vždy dodržujte pokyny uvedené na balení těchto výrobků.

17.7 Čištění bubny

Pravidelně kontrolujte buben, zda se na něm netvoří nežádoucí usazeniny.

V buben se může usazovat rez z rezavých částic v prací vodě nebo z vodovodního kohoutu obsahujících železo.

Vyčistěte buben pomocí speciálních přípravků na nerezovou ocel.



Vždy dodržujte pokyny uvedené na balení těchto výrobků. Při čištění bubnu nepoužívejte odstraňovače vodního kamene na bázi kyseliny, drsné čisticí prostředky obsahující chlor nebo železné či ocelové drátěnky.

Pro důkladné vyčištění:

1. Vyčistěte buben pomocí speciálních přípravků na nerezovou ocel.



Vždy dodržujte pokyny uvedené na balení těchto výrobků.

2. Vyjměte všechno prádlo z bubnu.
3. Ručně přidejte do prázdného bubnu malé množství práškového pracího prostředku nebo specifického produktu, aby se vypláchly veškeré zbytky.



Občas se může na konci programu na displeji zobrazit ikona : jedná se o doporučení provést „čištění bubnu“. Jakmile je čištění bubnu dokončeno, zpráva se přestane zobrazovat.

17.8 Čištění dávkovače pracího prostředku a komory pro sůl



Před čištěním se ujistěte, že jsou všechny komory prázdné.

Abyste zabránili možnému usazování suchého pracího prostředku, chuchvalců aviváže nebo tvorbě plísni v zásuvce pracího prostředku nebo znečištění soli v komoře pro sůl, jednou za čas proveďte následující čištění:

1. Otevřete zásuvku. Zatlačte západku podle vyobrazení a zásuvku vytáhněte.

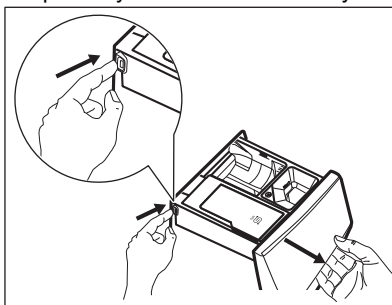

2. Vyjměte vložku pro aviváž a, je-li vložena, nádobu na tekutý prací prostředek.

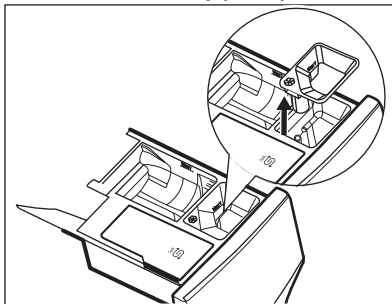

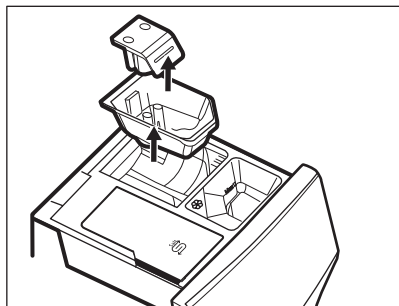

3. Omyjte zásuvku a všechny vložky pod tekoucí vodou.

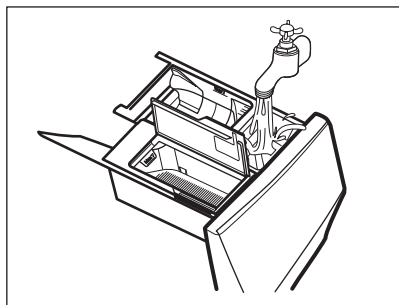

4. Ujistěte se, že jste odstranili veškeré zbytky pracího prostředku z dávkovače pracího prostředku. Použijte utěrku.

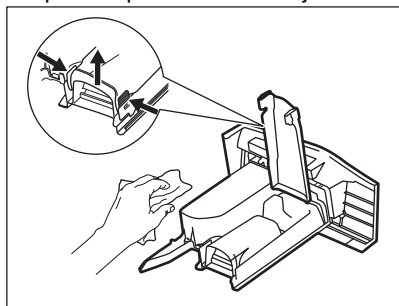

5. Ujistěte se, že jste z horní a dolní části výklenku odstranili veškeré zbytky pracího prostředku. K vyčištění výklenku použijte malý kartáč.

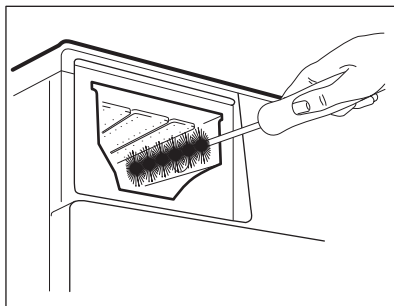

6. Zasuňte zásuvku na prací prostředky do vodicích kolejniček a zavřete ji. Spusťte program máchání bez prádla v bubnu.

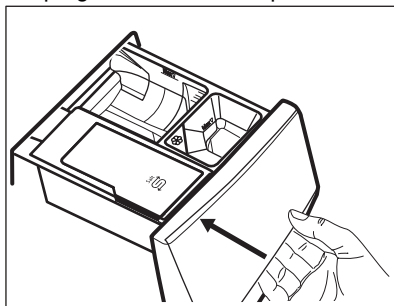

17.9 Čištění vypouštěcího čerpadla

⚠ VAROVÁNÍ!

Vytáhněte zástrčku ze síťové zásuvky.

i

Filtr vypouštěcího čerpadla pravidelně kontrolujte a čistěte.

Vypouštěcí čerpadlo vyčistěte, když:

- Spotřebič nevypouští vodu.
- Buben se neotáčí.
- Spotřebič vydává nezvyklý hluk z důvodu ucpaného vypouštěcího čerpadla.
- Zobrazí se zpráva Zkontrolujte, zda není zanesený vypouštěcí filtr.

⚠ VAROVÁNÍ!

- Nevýjímte filtr za provozu spotřebiče.
- Čerpadlo nečistěte, pokud je voda ve spotřebiči horká. Vyčkejte, dokud voda nevychladne.

K vyčištění čerpadla postupujte následovně:

1. Otevřete kryt čerpadla.

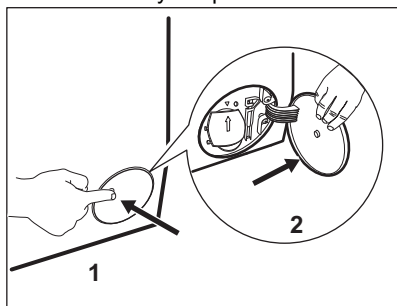

2. Položte vhodnou nádobu pod přístup k vypouštěcímu čerpadlu, abyste zachytili vytékající vodu.
3. Otevřete žlábek směrem dolů. Připravte si hadr na utírání vody, která by mohla být odmontování filtru vytéct.

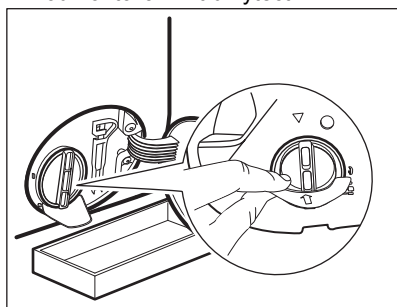

4. Otevřete filtr otočením o 180 stupňů proti směru hodinových ručiček, ale nevyjmějte ho. Nechte vodu vytéct.

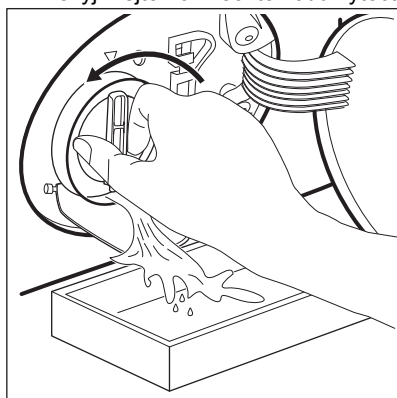

5. Jakmile je nádoba plná vody, namontujte filtr otočením zpět a nádobu vylijte.
6. Opakujte kroky 4 a 5, dokud nepřestane vytékat voda.
7. Vyjměte filtr otočením proti směru hodinových ručiček.

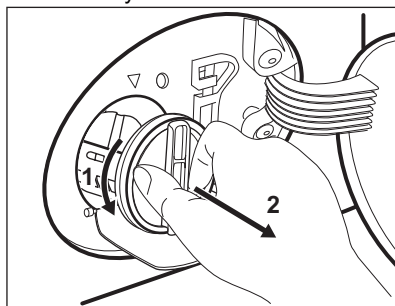

8. V případě potřeby odstraňte vlákna a předměty z výklenku filtru.
9. Ujistěte se, že se oběžné kolo čerpadla může otáčet. Pokud se neotáčí, obraťte se na autorizované servisní středisko.

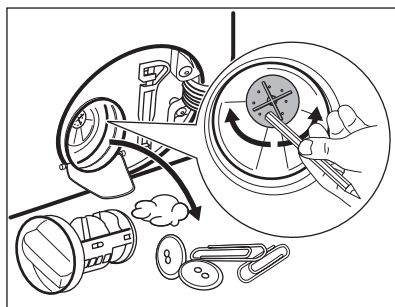

10. Vyčistěte filtr pod tekoucí vodou.

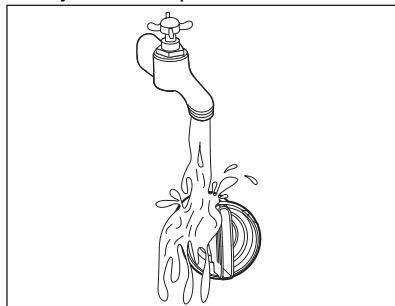

11. Vraťte filtr zpět do speciálních vodících drážek jeho otočením po směru hodinových ručiček. Ujistěte se, že jste filtr správně utáhli, abyste zabránili únikům vody.

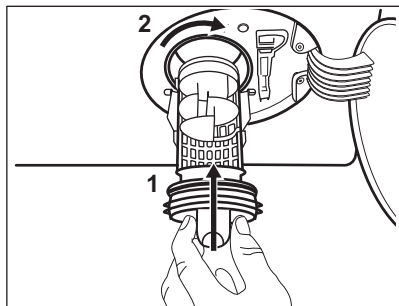

12. Zavřete kryt čerpadla.

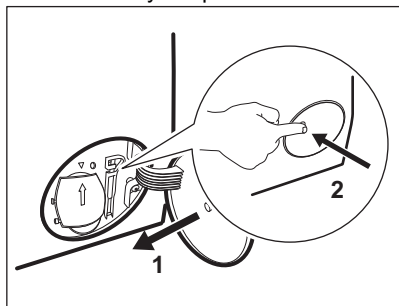

Když vypustíte vodu pomocí nouzového vypouštění, je nutné vypouštěcí systém opět aktivovat:

- a. Do komory pro hlavní prání v dávkovací pracího prostředku nalijte dva litry vody.
- b. Spusťte program k vypuštění vody.

17.10 Čištění přívodní hadice a filtru ventilu

Doporučuje se občas čistit filtry přívodní hadice a ventilu, abyste odstranili časem usazené nánosy:

1. Odstraňte přívodní hadici z kohoutku a vyčistěte filtr.

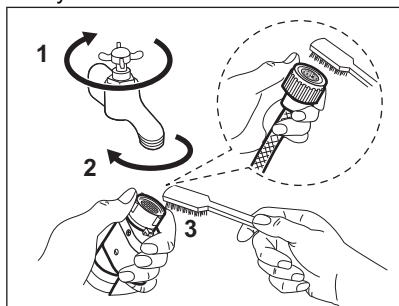

2. Odstraňte přívodní hadici ze spotřebiče povolením kruhové matice.

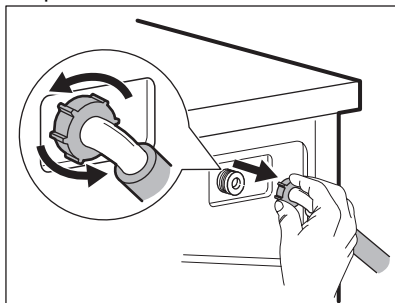

3. Vyčistěte filtr ventilu na zadní straně spotřebiče zubním kartáčkem.

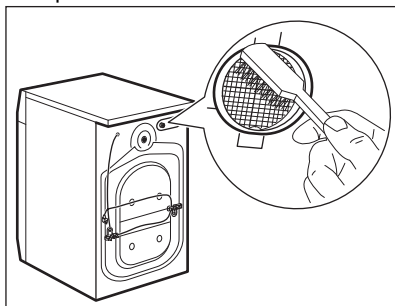

4. Když zapojujete hadici k zadní straně spotřebiče, otočte ji doleva nebo doprava (nikoliv do svislé polohy) dle umístění vašeho vodovodního kohoutku.

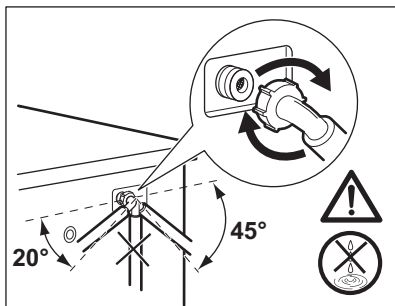

17.11 Nouzové vypouštění

Pokud spotřebič nemůže vypustit vodu, proveďte postup popsany v odstavci „Čištění vypouštěcího čerpadla“. Je-li to nutné, čerpadlo vyčistěte.

Když vypustíte vodu pomocí nouzového vypouštění, je nutné vypouštěcí systém opět aktivovat:

1. Do komory pro hlavní praní dávkovače pracího prostředku nalijte dva litry vody.
2. Spusťte program na vypouštění vody.

17.12 Opatření proti vlivu mrazu

Pokud spotřebič instalujete v místě, kde může teplota klesnout na hodnoty kolem 0 °C, vypusťte zbylou vodu z přívodní hadice a vypouštěcího čerpadla.

1. Vytáhněte zástrčku ze zásuvky.

2. Zavřete vodovodní kohoutek.
3. Oba konce přívodní hadice vložte do nádoby a nechte z hadice vytéct vodu.
4. Vyprázdňete vypouštěcí čerpadlo. Viz nouzové vypouštění.
5. Když je vypouštěcí čerpadlo prázdné, namontujte přívodní hadici zpět.

VAROVÁNÍ!

Před opětovným použitím spotřebiče se ujistěte, že je okolní teplota vyšší než 0 °C.

Výrobce neručí za škody způsobené nízkými teplotami.

18. ODSTRAŇOVÁNÍ ZÁVAD

VAROVÁNÍ!

Viz kapitoly o bezpečnosti.

18.1 Výstražné kódy a možné závady

Spotřebič nezačne pracovat nebo se během provozu zastavuje. Nejprve zkuste najít řešení problému (viz tabulky).

VAROVÁNÍ!

Před každou kontrolou spotřebič vypněte.

U některých problémů se na displeji zobrazí výstražné hlášení a tlačítko Start/Pauza  může začít nepřetržitě blikat:

Problém	Možné řešení
Zkontrolujte, zda je kohoutek přívodu vody otevřený: Spotřebič se neplní správně vodou.	<ul style="list-style-type: none">• Ujistěte se, že je vodovodní kohoutek otevřený.• Ujistěte se, že tlak vody není příliš nízký. Ohledně těchto informací se obraťte na místní vodárenskou společnost.• Ujistěte se, že vodovodní kohoutek není zanesený.• Ujistěte se, že přívodní hadice není zauzlená, poškozená či zohýbaná.• Ujistěte se, že je přívodní hadice správně připojená.• Ujistěte se, že filtr přívodní hadice a filtr ventilu nejsou zanesené. Řiďte se částí „Čištění a údržba“.

Zkontrolujte, zda není zanesený vypouštěcí filtr:
Spotřebič nevypouští vodu.

- Ujistěte se, že není zanesený sifon dřezu.
- Ujistěte se, že vypouštěcí hadice není zauzlená či zohýbaná.
- Ujistěte se, že není zanesený vypouštěcí filtr. Filtr v případě potřeby vyčistěte. Řiďte se částí „Čištění a údržba“.
- Ujistěte se, že je vypouštěcí hadice správně připojená.
- Pokud jste zvolili program bez vypouštěcí fáze, nastavte vypouštěcí program. Pokud není vypouštěcí program dostupný v rámci voliče programů, lze jej nastavit přes aplikaci.
- Pokud jste zvolili funkci, která končí vodou ve vaně, nastavte vypouštěcí program.

Zkontrolujte, zda jsou dvířka správně zavřena:
Dvířka spotřebiče jsou otevřená nebo nejsou správně zavřena.

- Zkontrolujte, zda jsou dvířka správně zavřena.



Program bude pokračovat, až bude napájení v síti stabilní:
Napájení ze sítě je nestabilní.



- Vyčkejte, dokud nebude napájení v síti stabilní.

Pokud se na displeji zobrazí jiné výstražné kódy, spotřebič vypněte a zapněte. Pokud problém přetrvává, obraťte se na autorizované servisní středisko.

V případě jiného problému se spotřebičem vyhledejte možná řešení v níže uvedené tabulce.

Problém	Možné řešení
Nespouští se program.	<ul style="list-style-type: none">• Ujistěte se, že je síťová zástrčka připojená do síťové zásuvky.• Přesvědčte se, že jsou dvířka spotřebiče zavřena.• Ujistěte se, že žádná pojistka v pojistkové skřínce není poškozená.• Ujistěte se, že jste stiskli Start/Pauza .• Pokud je nastaven odložený start, zrušte nastavení nebo vyčkejte do konce odpočítávání.• Vypněte funkci dětské bezp. pojistky, pokud je zapnutá.• Zkontrolujte polohu voliče u zvoleného programu.
Spotřebič se naplní vodou a okamžitě se vypustí.	<ul style="list-style-type: none">• Ujistěte se, že je vypouštěcí hadice ve správné poloze. Hadice může být umístěna příliš nízko. Viz „Pokyny k instalaci“.
Odstředovací fáze neprobíhá nebo prací cyklus trvá déle než obvykle.	<ul style="list-style-type: none">• Nastavte program odstředování. Pokud není vypouštěcí program dostupný v rámci voliče programů, lze jej nastavit přes aplikaci.• Ujistěte se, že není zanesený vypouštěcí filtr. Filtr v případě potřeby vyčistěte. Řiďte se částí „Čištění a údržba“.• Ručně rozložte prádlo ve vaně a spusťte odstředovací fázi znovu. Tento problém může být způsoben problémy s vyvážením.
Na podlaze je voda.	<ul style="list-style-type: none">• Ujistěte se, že spojky na vodních hadicích jsou těsné a neuniká z nich žádná voda.• Ujistěte se, že přívodní a vypouštěcí hadice nejsou poškozené.• Ujistěte se, že používáte správný prací prostředek a jeho správné množství.

Problém	Možné řešení
Nelze otevřít dvířka spotřebiče.	<ul style="list-style-type: none"> • Ujistěte se, že nebyl zvolen prací program, který končí vodou ve vaně. • Ujistěte se, že je prací program dokončen. • Pokud je v bubnu voda, nastavte vypouštěcí či odstředovací program. Pokud není odstředovací a vypouštěcí program dostupný v rámci voliče programů, lze je nastavit přes aplikaci. • Ujistěte se, že je spotřebič zapojen do elektrické sítě. • Tento problém může být způsoben poruchou spotřebiče. Obrat'te se na autorizované servisní středisko. Pokud potřebujete otevřít dvířka, pozorně si přečtete část „Nouzové otevření dvířek“. • Funkce Režim spuštění na dálku nesmí být zapnutá. Vypněte ji.
Na displeji se zobrazí zpráva „Připojení k vaší síti Wi-Fi se nezdařilo“.	<ul style="list-style-type: none"> • Zkontrolujte bezdrátový signál. • Zkontrolujte svou domácí síť a router. • Restartujte router. • Jsou-li s bezdrátovou sítí stále problémy, obraťte se na svého poskytovatele bezdrátových služeb.
Aplikace se nemůže připojit ke spotřebiči.	<ul style="list-style-type: none"> • Zkontrolujte bezdrátový signál. • Zkontrolujte, zda je vaše chytré zařízení připojeno k bezdrátové síti. • Zkontrolujte svou domácí síť a router. • Restartujte router. • Jsou-li s bezdrátovou sítí problémy, obraťte se na svého poskytovatele bezdrátových služeb. • Je třeba znovu nakonfigurovat spotřebič, chytré zařízení nebo oba z nich, protože byl nainstalován nový router nebo došlo ke změně konfigurace routeru.
Aplikace se často nemůže připojit ke spotřebiči.	<ul style="list-style-type: none"> • Ujistěte se, bezdrátový signál dosáhne ke spotřebiči. Zkuste přesunout router co nejbliže ke spotřebiči nebo zvažte nákup rozšiřovače bezdrátového signálu. • Ujistěte se, že bezdrátový signál není přerušen mikrovlnnou troubou. Vypněte mikrovlnnou troubu. Nepoužívejte mikrovlnnou troubu a dálkové ovládání současně.
Na displeji se zobrazí  . Není aktivní žádné tlačítko kromě Zapnuto/vypnuto  .	<ul style="list-style-type: none"> • Spotřebič stahuje dostupné aktualizace. Vyčkejte, dokud se aktualizace nedokončí. Pokud spotřebič vypnete v průběhu aktualizace, ta bude pokračovat po opětovném zapnutí spotřebiče.
Spotřebič vydává nezvyklý hluk a vibruje.	<ul style="list-style-type: none"> • Ujistěte se, že je spotřebič správně vyrovnán. Viz „Pokyny k instalaci“. • Ujistěte se, že jste odstranili obaly a/nebo přepravní šrouby. Viz „Pokyny k instalaci“. • Přidejte do bubnu více prádla. Náplň může být příliš malá.
Délka trvání programu se během provádění programu zvyšuje či snižuje.	<ul style="list-style-type: none"> • SensiCare System dokáže upravit délku trvání programu na základě typu a množství prádla. Viz „Detekce náplně SensiCare System“ v kapitole „Denní používání“.

Problém	Možné řešení
Výsledky mytí nejsou uspokojivé.	<ul style="list-style-type: none"> • Zvyšte množství pracího prostředku nebo použijte jiný prací prostředek. • Před vypráním prádla odstraňte odolné skvrny pomocí speciálního přípravku. • Přesvědčte se, že jste nastavili správnou teplotu. • Snižte množství prádla. • Dbejte na to, aby do přihrádky nebyl přidán žádný jiný druh pracího prostředku <p> V takovém případě viz „Odstranění pracího prostředku nebo jiných přísad z přihrádky pro sůl“.</p> <ul style="list-style-type: none"> • Ujistěte se, že v přihrádce není nasypaná sůl . Pokud ano, spusťte cyklus máchání nebo opět spusťte prací program.
Příliš mnoho pěny v bubnu během pracího cyklu.	<ul style="list-style-type: none"> • Snižte množství pracího prostředku nebo počet tablet nebo pracích prostředků v jedné dávce.
Nadměrná spotřeba soli.	<ul style="list-style-type: none"> • Zkontrolujte, zda byl změkčovač vody nastaven, aby fungoval i během fáze máchání. Viz „Jak nastavit stupeň tvrdosti vody“ v kapitole „Změkčovač vody (ColourCare)“.
Sůl se nespotebovává.	<ul style="list-style-type: none"> • Může být zapotřebí u spotřebiče provést regeneraci změkčovače vody: spusťte program Bavlna nebo program Syntetika. Viz „Regenerace změkčovače vody“ v kapitole „Změkčovač vody (ColourCare)“.
Osvětlení bubnu se nerozsvítilo.	<ul style="list-style-type: none"> • Ujistěte se, že není spálená LED dioda. Pro její výměnu kontaktujte autorizované servisní středisko.

Po kontrole spotřebiči zapněte. Program pokračuje od okamžiku přerušení.

Pokud se problém objeví znovu, obraťte se na autorizované servisní středisko.

Potřebné údaje pro servisní středisko najdete na typovém štítku.

18.2 Nouzové otevření dvířek

V případě výpadku napájení nebo funkční poruchy zůstanou dvířka spotřebiče zablokovaná. Prací program bude pokračovat, jakmile bude napájení obnoveno. Pokud zůstanou dvířka zablokovaná z důvodu poruchy, lze je otevřít pomocí funkce nouzového odblokování.

Před otevřením dvířek:

POZOR!

Nebezpečí popálení! Ujistěte se, že teplota vody není příliš vysoká a prádlo není horké. V případě potřeby vyčkejte, až vychladnou.

POZOR!

Hrozí nebezpečí úrazu! Ujistěte se, že se buben neotáčí. V případě potřeby vyčkejte, dokud se buben nepřestane otáčet.

i

Ujistěte se, že hladina vody uvnitř bubnu není příliš vysoká. V případě potřeby pokračujte nouzovým vypouštěním (viz „Nouzové vypouštění“ v kapitole „Čištění a údržba“).

Dvířka otevřete následujícím způsobem:

1. Stisknutím tlačítka Zapnuto/vypnuto  vypněte spotřebič.
2. Vytáhněte zástrčku ze síťové zásuvky.
3. Otevřete klapku filtru.

- Zatáhněte jednou za spoušť nouzového odblokování dolů. Zatáhněte za ni dolů znovu, držte ji v této poloze a zároveň otevřete dvířka spotřebiče.

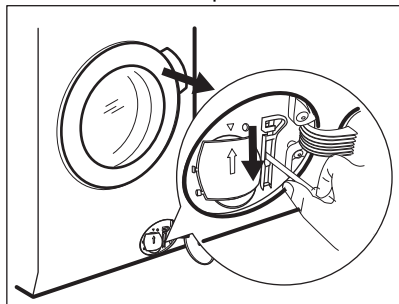

- Vyndejte prádlo a poté zavřete dvířka spotřebiče.
- Zavřete klapku filtru.

18.3 Odstranění pracího prostředku nebo jiných přísad z komory pro sůl



Jakýkoliv typ pracího prostředku nebo přísady, která se náhodně dostala do komory



, je nutné zcela odstranit.

Pokud se tak stane, postupujte následovně:

- Vytáhněte zásuvku ven.

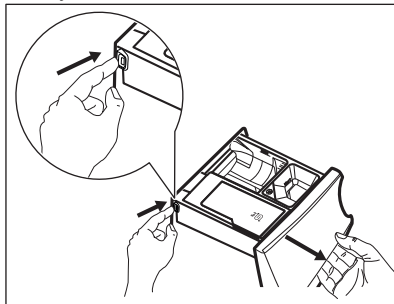

- Odstraňte jakékoliv stopy pracího prostředku nebo přísady a komoru důkladně vyčistěte.
- Zasuňte zásuvku zpět a nasypete sůl do komory  komory.
- Zásuvku zavřete.
- K obnovení funkce změkčovače vody spusťte program pro bavlněné nebo syntetické prádlo bez zkrácení času.

19. ÚDAJE O SPOTŘEBĚ

19.1 Poznámka



QR kód na energetickém štítku dodaném se spotřebičem nabízí internetový odkaz na informace týkající se výkonu spotřebiče v databázi EU EPREL. Uchovejte si energetický štítek pro referenční potřeby s návodem k použití a všemi ostatními dokumenty dodanými s tímto spotřebičem.

Tyto informace lze rovněž nalézt v databázi EPREL prostřednictvím odkazu <https://eprel.ec.europa.eu> a pomocí názvu modelu a výrobního čísla, které naleznete na typovém štítku spotřebiče. Umístění typového štítku naleznete v části „Popis spotřebiče“.



Hodnoty a délka programu se mohou lišit v závislosti na různých podmínkách (např. na teplotě místnosti, teplotě a tlaku vody, velikosti náplně a typu prádla, napájecím napětí), a také pokud změníte výchozí nastavení programu.

19.2 Podle nařízení Komise EU č. 2019/2023

Program Eco 40-60 1)	kg	kWh	Litry	hh:mm	%	°C	ot./ min. 2)
Plná náplň	10.0	0.470	71.0	03:58	44.00	25.0	1550
Poloviční náplň	5.0	0.330	53.0	02:59	44.00	23.0	1550
Čtvrtinová náplň	2.5	0.240	35.0	02:30	45.00	24.0	1550

1) Výsledky praní a nízkou spotřebu energie zaručuje použití změkčené vody. Pro dlouhodobé zachování těchto výsledků je důležité nastavit správnou tvrdost vody v souladu s návodem k použití a pravidelně používat sůl k regeneraci pryskyřic.

2) Maximální rychlost odstředování.

Spotřeba energie v různých režimech

Vypnuto (W)	Pohotovostní režim (W)	Odložený start (W)	Pohotovostní režim v síti (W)
0.50	0.50	4.00	2.00 ¹⁾

Doba do režimu Vypnuto/Pohotovost je max. 15 minut.

1) Spotřeba energie připojené funkce je přibližně 17,5 kWh za rok. Chcete-li tuto funkci odpojit, postupujte podle pokynů v kapitole „WI-FI – NASTAVENÍ PŘIPOJENÍ“.

19.3 Běžné programy

Program	kg	kWh	Litry	hh:mm	%	°C	ot./min.
Bavlna ¹⁾ 90 °C	10.0	3.300	95.0	03:35	44.00	85.0	1600
Bavlna 60 °C	10.0	2.200	95.0	03:30	44.00	55.0	1600
Bavlna ²⁾ 20 °C	10.0	0.350	95.0	03:10	44.00	20.0	1600
Syntetika 40 °C	5.0	0.950	65.0	02:45	35.00	40.0	1200
Jemné prádlo ³⁾ 30 °C	2.0	0.350	55.0	01:05	35.00	30.0	1200
Vlna 30 °C	3.0	0.500	80.0	01:15	30.00	30.0	1200

1) Vhodné k praní velmi zašpiněných textilií.

2) Vhodné pro praní lehce zašpiněných bavlněných, syntetických a směsových tkanin.



3) Také funguje jako rychlý prací program pro lehce zašpiněné prádlo.

20. STRUČNÝ PŘEHLED

20.1 Denní používání

- Zapojte zástrčku do zásuvky.
- Otevřete vodovodní kohoutek.
- Stisknutím tlačítka **Zapnuto/vypnuto** ① zapnete spotřebič.
- Pootočte voličem programů na volbu požadovaného programu.
- Klepnutím na příslušná tlačítka nastavte požadované funkce.



Nechte se vést funkcí SmartSelect , která vám pomůže ušetřit energii a vodu. Funkce Extra lehké  a Méně  lze používat většinu času.

Použitím funkce Parní osvěžení  se vyhnete praní a osvěžíte své oblečení pouze párou.

- Vložte prádlo do bubnu kus po kuse a nepřekročte maximální doporučenou náplň. Zavřete dvířka a ujistěte se, že mezi těsněním a dvířky nezůstane žádné prádlo.
- Nasypte nebo nalijte prací prostředek a další prostředky do příslušné komory v dávkovači.
- Program spustíte stisknutím tlačítka **Start/Pauza**  (4).
- Spotřebič se spustí.
- Na konci programu vyjměte prádlo.
- Stisknutím tlačítka **Zapnuto/vypnuto** ① vypnete spotřebič.

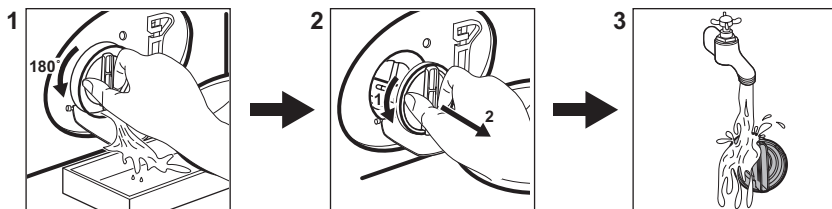

20.2 Čištění filtru vypouštěcího čerpadla



Filtr čistěte pravidelně a zejména pak tehdy, když se na displeji zobrazí výstražný kód **E20**.

20.3 Programy

Programy	Náplň	Popis výrobku
Eco 40-60	10.0 kg	Program s nízkou spotřebou energie pro bavlnu. Snižuje teplotu a prodlužuje dobu praní, aby bylo prádlo kvalitně vypráno.

Programy	Náplň	Popis výrobku
UltraQuick 39min	8.0 kg	Bavlněné a syntetické prádlo. Tento program zajistí dobrý výsledek praní za krátkou dobu. <div style="border: 1px solid black; padding: 5px;"> <p> Standardní doba trvání programu byla stanovena pro náplň prádla o hmotnosti 5 kg. Pokud perete menší nebo větší náplň, doba praní se automaticky zkrátí nebo prodlouží a zajistí tak dokonalé výsledky.</p> </div>
Bavlna	10.0 kg	Bílé a barevné bavlněné tkaniny. Ideální pro normálně i velmi zašpiněné prádlo.
Syntetika	5.0 kg	Prádlo ze syntetických nebo směsových tkanin.
Jemné prádlo	2.0 kg	Prádlo z jemných tkanin jako akryl, viskóza či polyester.
Vlna/Hedvábí 	3.0 kg	Vlna vhodná ke praní v pračce, ručně praná vlna a jemné kusy prádla.
Rychlý 20 min	3.0 kg	Lehce zašpiněné nebo jednou nošené bavlněné a syntetické prádlo.
Sport	5.0 kg	Sportovní oblečení, syntetická vlákna , jako je polyester, směs polyesteru a elastanu, polyamid. Vhodné pro odstranění potu a špíny ze sportovních oděvů.
Džíny	4.0 kg	Džínové oblečení a žerzeje.
Outdoor	2.0 kg ¹⁾ 1.0 kg ²⁾	Moderní venkovní sportovní oblečení.
Péřová bunda	2.0 kg	Jedna syntetická deka, oděvy s vycpávkami, lůžkoviny, bundy z prachového peří.
Hygiena	10.0 kg	Bílé bavlněné prádlo. Tento program odstraňuje více než 99,99 % bakterií a virů ³⁾ Zajišťuje také odpovídající snížení počtu alergenů.
Hedvábí	0.5 kg	Speciální program pro hedvábí a smíšené syntetické prádlo.
Příkrývka	3.0 kg	syntetiku nebo peří a příkrývku, prosívané oblečení, prošívané příkrývky.
Čištění pračky	-	Program údržby pro čištění bubnu.
Odstř./Vypouštění	10.0 kg	Pro odstředění prádla a vypuštění vody z bubnu. Veškeré tkaniny s výjimkou vlněných a jemných tkanin.
Máchání	10.0 kg	Veškeré tkaniny s výjimkou vlněných a velmi jemných tkanin. Program pro máchání a odstředění.

1) Prací program.

2) Prací program a fáze pro obnovu vodoodpudivých vlastností.

3) Testovaných na Staphylococcus aureus, Enterococcus faecium, Candida albicans, Pseudomonas aeruginosa a MS2 Bacteriophage v externím testu prováděném společností Swisstatest Testmaterialien AG v roce 2021 (Testovací zpráva č. 202120117).

21. POZNÁMKY K OCHRANĚ ŽIVOTNÍHO PROSTŘEDÍ

Recyklujte materiály označené symbolem . Obaly vyhodte do příslušných odpadních kontejnerů k recyklaci. Pomáhejte chránit životní prostředí a lidské zdraví a recyklovat elektrické a elektronické spotřebiče určené k

likvidaci. Spotřebiče označené příslušným symbolem  nelikvidujte spolu s domovním odpadem. Spotřebič odevzdejte v místním sběrném dvoře nebo kontaktujte místní úřad.



electrolux.com

157086200-B-362024



CE